

# Schlüter® - BEKOTEC-THERM

Tarif illustré BT 23

France · Disponible à partir du 1<sup>er</sup> avril 2023



2023



Tous les avantages de notre chauffage...

Économie d'énergie

Isolant thermique

Isolant acoustique

Pérenne

Rapide

Chauffage et rafraîchissement

Convient aux personnes allergiques

Résistant

Confortable

Économique

Ambiance agréable

Adapté aux salles de bains

Simple



# ... par le sol en résumé

Sommaire	Page
Schlüter-BEKOTEC-THERM	4
Économiser de l'énergie	5
Pour votre bien-être	6
Avantages de Schlüter-BEKOTEC-THERM	8
Besoin d'aide	9
Schlüter-BEKOTEC-THERM – présentation du système	10
Réglage de votre température de confort	12
Schlüter-BEKOTEC-THERM-FRS/-RTB	14
Schlüter-BEKOTEC-THERM – nos solutions	16
Le système Schlüter-BEKOTEC P/PF	18
Le kit de raccordement pour BEKOTEC-EN-P/-PF	20
Le système Schlüter-BEKOTEC F	22
Le kit de raccordement pour BEKOTEC-EN-F	24
Le kit de rénovation pour BEKOTEC-EN-F	25
Le système Schlüter-BEKOTEC FTS	26
Le kit de raccordement pour BEKOTEC-EN-FTS	28
Le système Schlüter-BEKOTEC FK	30
Le kit de raccordement pour BEKOTEC-EN-FK	32
Le kit de rénovation pour BEKOTEC-EN-FK	33
Accessoires	34
Autres composants du système	52
Calculateur	56
Schlüter-BEKOTEC-THERM – en ligne	57
Légende	58
Conditions générales	59





# Schlüter®-BEKOTEC-THERM

## Le plancher chauffant-rafraîchissant

Schlüter-BEKOTEC-THERM est la solution idéale pour la conception de planchers chauffants et/ou rafraîchissants. Notre technique de construction de revêtements comprend un nombre réduit d'éléments qui, en règle générale, sont mis en œuvre sur des chapes traditionnelles. Nos dalles à plots garantissent un travail rapide sans produits chimiques spéciaux, permettant ainsi dans la plupart des cas la mise en œuvre d'une natte DITRA, DITRA-HEAT ou DITRA-DRAIN dès que la chape est accessible à la marche.

La structure innovante sous forme de plots permet d'absorber les contraintes de la surface de la chape. Autre avantage : AUCUN joint de fractionnement dans la chape, AUCUNE déformation, courtes périodes d'attente. De plus, ni un ragréage de forte dureté, ni un mortier à prise rapide ne sont nécessaires. Seuls nos composants et une chape de qualité CT/CA-C25-F4 sont à mettre en œuvre.

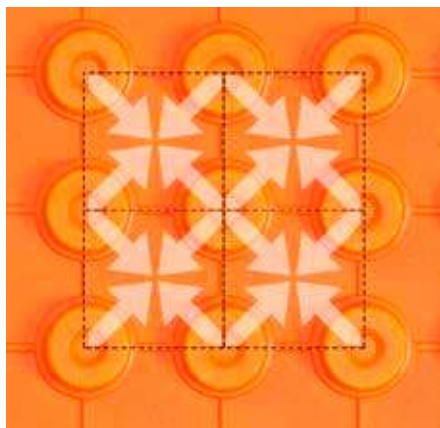

La structure innovante sous forme de plots permet d'absorber les contraintes de la surface de la chape. Autre avantage : AUCUN joint de fractionnement dans la chape, AUCUNE déformation, courtes périodes d'attente.





# Économiser de l'énergie

scientifiquement prouvé

Grâce à leur faible épaisseur, les réalisations de sol équipées de Schlüter-BEKOTEC-THERM sont la solution idéale de chauffage et de rafraîchissement. Grâce à la faible masse du système, ce dernier réagit rapidement aux changements de température durant la journée, tout en garantissant un abaissement efficace et économique de la température pendant la nuit.

Une étude scientifique de l'ITG de Dresde (Institut pour l'équipement technique du bâtiment) a conclu : BEKOTEC-THERM permet une économie d'énergie allant jusqu'à 9,5 % en comparaison avec les systèmes de chauffage par le sol traditionnels.

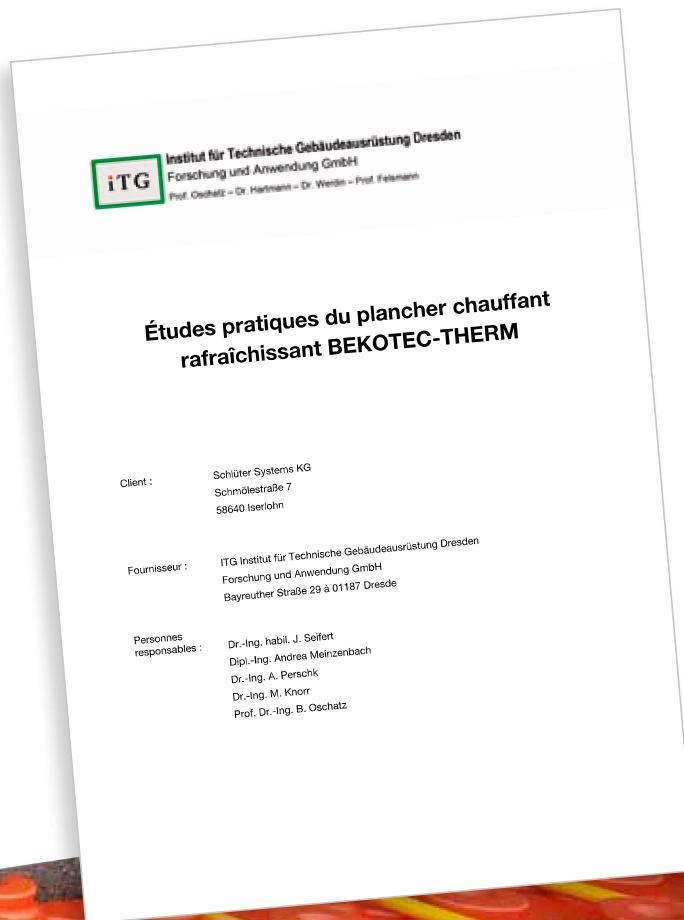

CONSULTEZ NOTRE SITE :

[WWW.BEKOTEC-THERM.FR](http://WWW.BEKOTEC-THERM.FR)



# Pour votre bien-être

## Chauffage par temps froid ...

Schlüter-BEKOTEC-THERM est un système de faible épaisseur. La chape à réchauffer étant particulièrement mince, le système se limite à de faibles températures de départ.

Il est ainsi parfaitement adapté aux sources d'énergie renouvelables, comme p. ex. les pompes à chaleur. Il permet d'économiser nos ressources, de préserver notre environnement et, à long terme, d'économiser de l'argent.

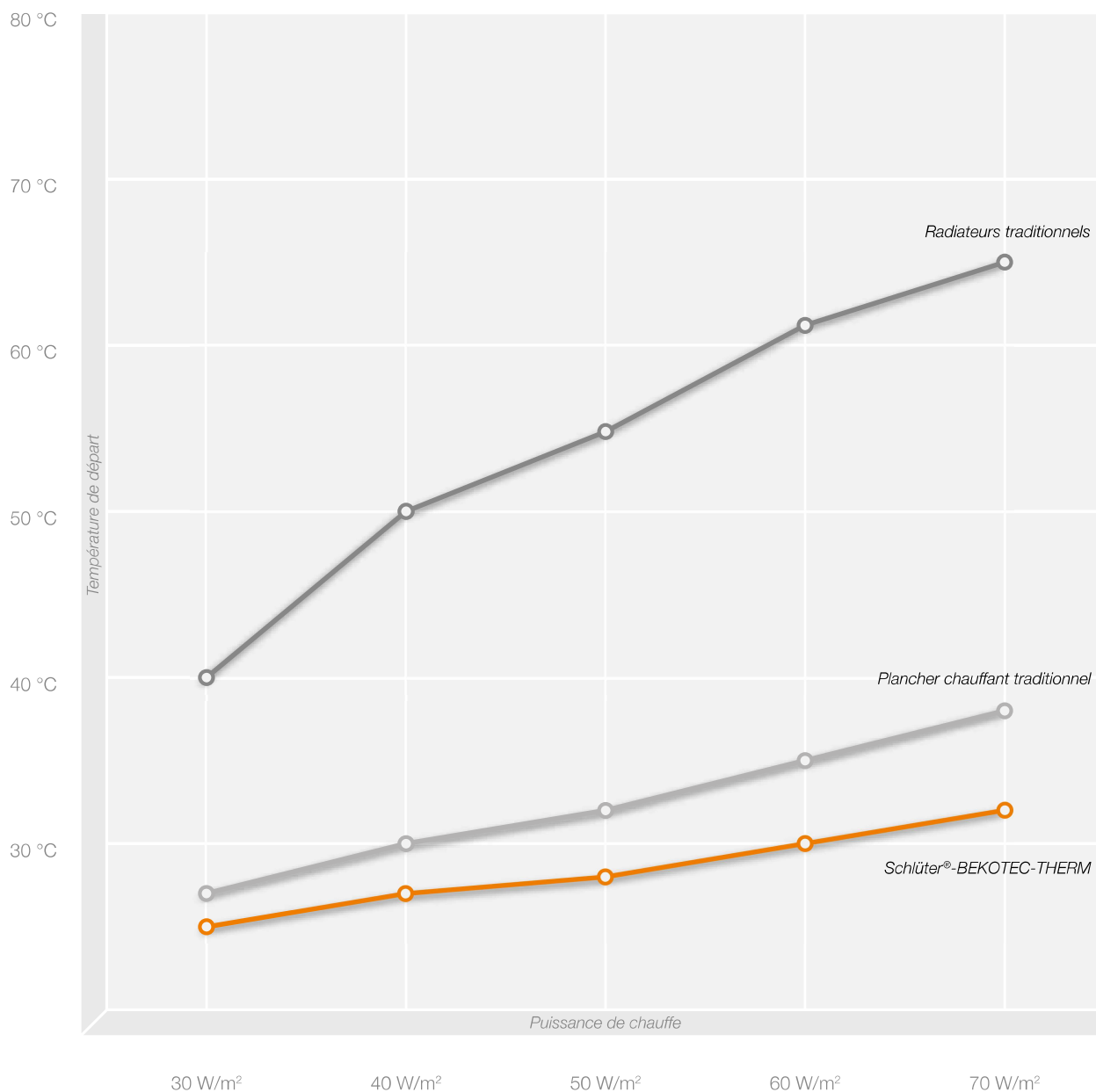
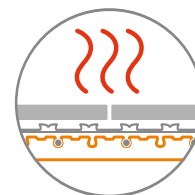

## ... et rafraîchissement par temps chaud

Vous disposez d'une pompe à chaleur dotée d'une fonction de rafraîchissement ? Les faibles températures de départ de BEKOTEC-THERM vous permettent un rafraîchissement efficace de vos pièces – sans système de climatisation coûteux ou autre technique supplémentaire. Ainsi vous maintenez des températures agréablement fraîches dans vos pièces même par températures extérieures élevées.

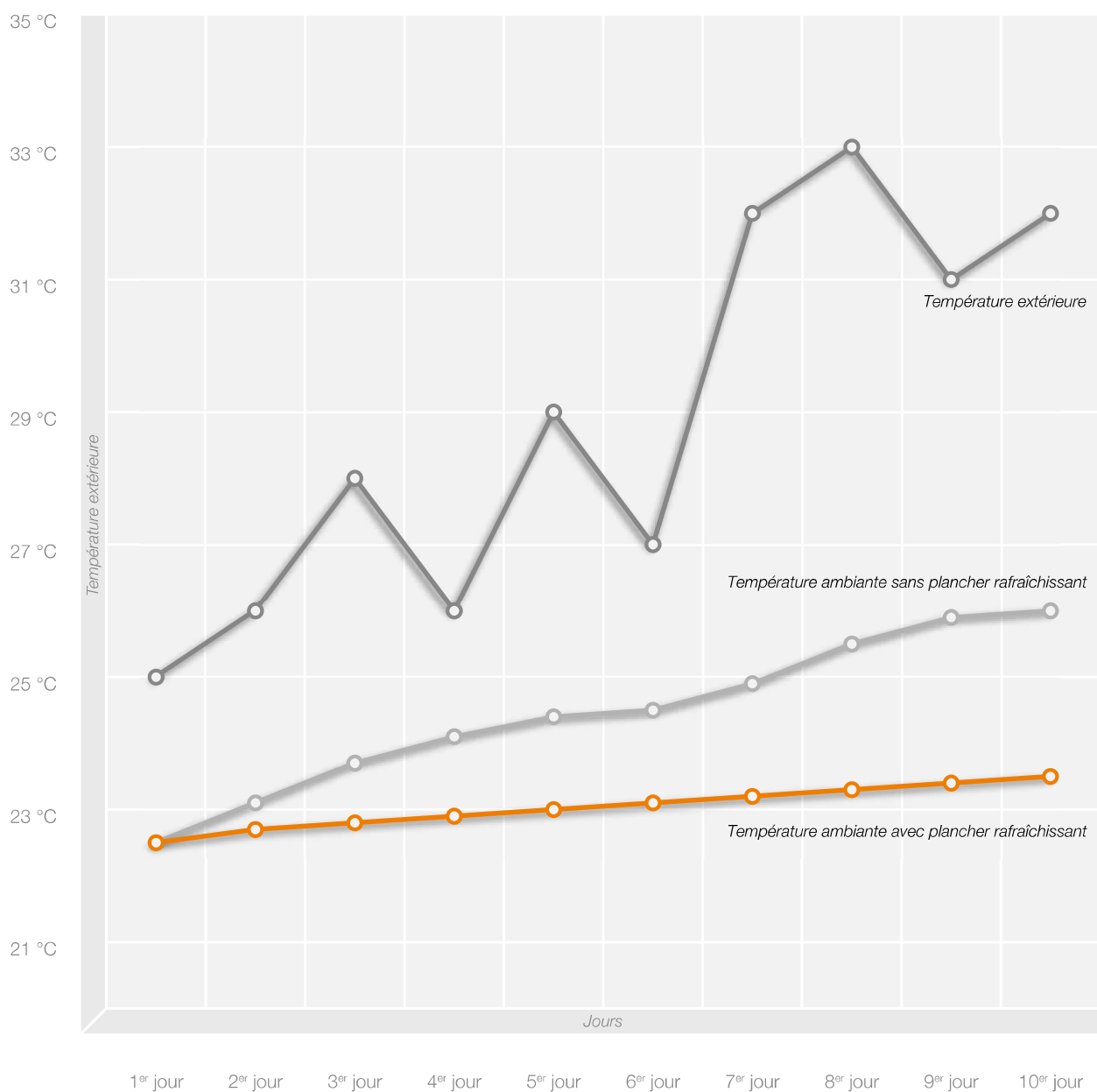
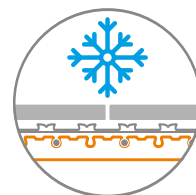

Les valeurs indiquées dans les diagrammes sont données à titre indicatif.



# Avantages de Schlüter®-BEKOTEC-THERM

Laissez-vous séduire



## Simple

La pose de Schlüter-BEKOTEC ne nécessite ni composants complexes ni produits chimiques coûteux. Une technique simple et qui a fait ses preuves depuis plusieurs décennies. 7 jours après la pose et le jointoiment du revêtement céramique, vous pouvez commencer à chauffer la chape. En fonction de la température de départ, la phase de montée en température ne dure que 2 à 3 jours (vous commencez à 25 °C, avec une augmentation quotidienne de 5 °C max., jusqu'à l'obtention de la température finale de départ).



## Fiable

Vous prévoyez la pose d'un revêtement céramique ? Parfait ! Puisqu'avec Schlüter-BEKOTEC les revêtements céramiques ne craignent aucune fissure, et ce, à partir d'un format de carreaux de 5 x 5 cm sans limite de format supérieur. Ainsi, les grands formats tendance sont posés en toute sécurité. Autre avantage : BEKOTEC est pratiquement exempt de toute déformation / flexion et évite les fissures au niveau des joints périphériques.



## Rapide

En utilisant une chape traditionnelle en ciment et des revêtements céramiques avec le système Schlüter-BEKOTEC-THERM, il n'y a pas lieu de mesurer ou d'atteindre une humidité résiduelle minimale. Vous pouvez poser votre revêtement céramique dès que la chape est accessible à la marche. Et ce, sans employer d'adjuvants. Votre client emménage 28 jours plus tôt, économisant ainsi du temps et de l'argent.



## Facile

Le système BEKOTEC ne nécessite aucun joint de fractionnement dans la chape (à l'exception des séparations entre bâtiments). De ce fait, les joints de fractionnement du revêtement se positionnent librement, dans le respect des règles en vigueur. Ils sont ainsi répartis de façon optimale dans le carrelage, et offrent un résultat final esthétique.



## Durable

Grâce à sa faible épaisseur, le système BEKOTEC-THERM fonctionne avec des températures de départ particulièrement basses. Il est ainsi la solution idéale pour une utilisation avec des pompes à chaleur modernes et durables. Autre avantage : la chape nécessaire étant moins épaisse qu'avec des systèmes traditionnels, BEKOTEC-THERM est plus économique en matières premières, telles que le sable et le ciment, réduisant ainsi significativement l'empreinte écologique.



## Système fiable

La mise en œuvre du système BEKOTEC, en adéquation avec votre projet, assure la bonne tenue de votre revêtement de sol. Le système permet de supporter une résistance élevée à la charge et d'éviter les fissurations dans le revêtement en céramique ou pierre naturelle ou artificielle.

Pour ce faire, veiller à respecter les indications de mise en œuvre des fiches techniques ainsi que les recommandations de Schlüter-Systems.

Vous avez des questions ? Notre service technique est à votre écoute !

e-mail : [technique@schluter.fr](mailto:technique@schluter.fr) ou Tel.: 03 44 54 11 11

# Besoin d'aide

## nous sommes à votre écoute

### Assistance technique

Pour toutes les questions techniques, vous pouvez compter sur l'assistance efficace de nos spécialistes. Ils vous soumettront un projet personnalisé incluant les informations nécessaires à l'intervention des différents corps de métiers.

Schlüter-BEKOTEC-THERM est testé et autorisé pour une utilisation avec de nombreux mortiers-colles, chapes traditionnelles et chapes fluides. En fonction du projet de construction, des informations et examens supplémentaires peuvent être nécessaires.

### Calcul des besoins thermiques

Nous disposons d'un logiciel qui nous permet de déterminer exactement les besoins calorifiques du bâtiment et des différentes pièces à partir des plans et des caractéristiques thermiques du bâtiment.

### Documents d'appel d'offres

En fonction de la conception technique du système BEKOTEC-THERM, nous sommes en mesure d'élaborer et de mettre à disposition des documents d'appels d'offres adaptés.

### Assistance-conseil

Pour toute assistance technique sur chantier – pendant toutes les phases de mise en œuvre du système BEKOTEC-THERM – nos conseillers techniques se tiennent à votre disposition sur rendez-vous.

### Formations proposées par Schlüter-Systems

Nous proposons aux artisans et revendeurs des formations spécialement adaptées au système BEKOTEC. Pour plus d'informations, n'hésitez pas à nous contacter !





# Schlüter®-BEKOTEC-THERM

Présentation du système

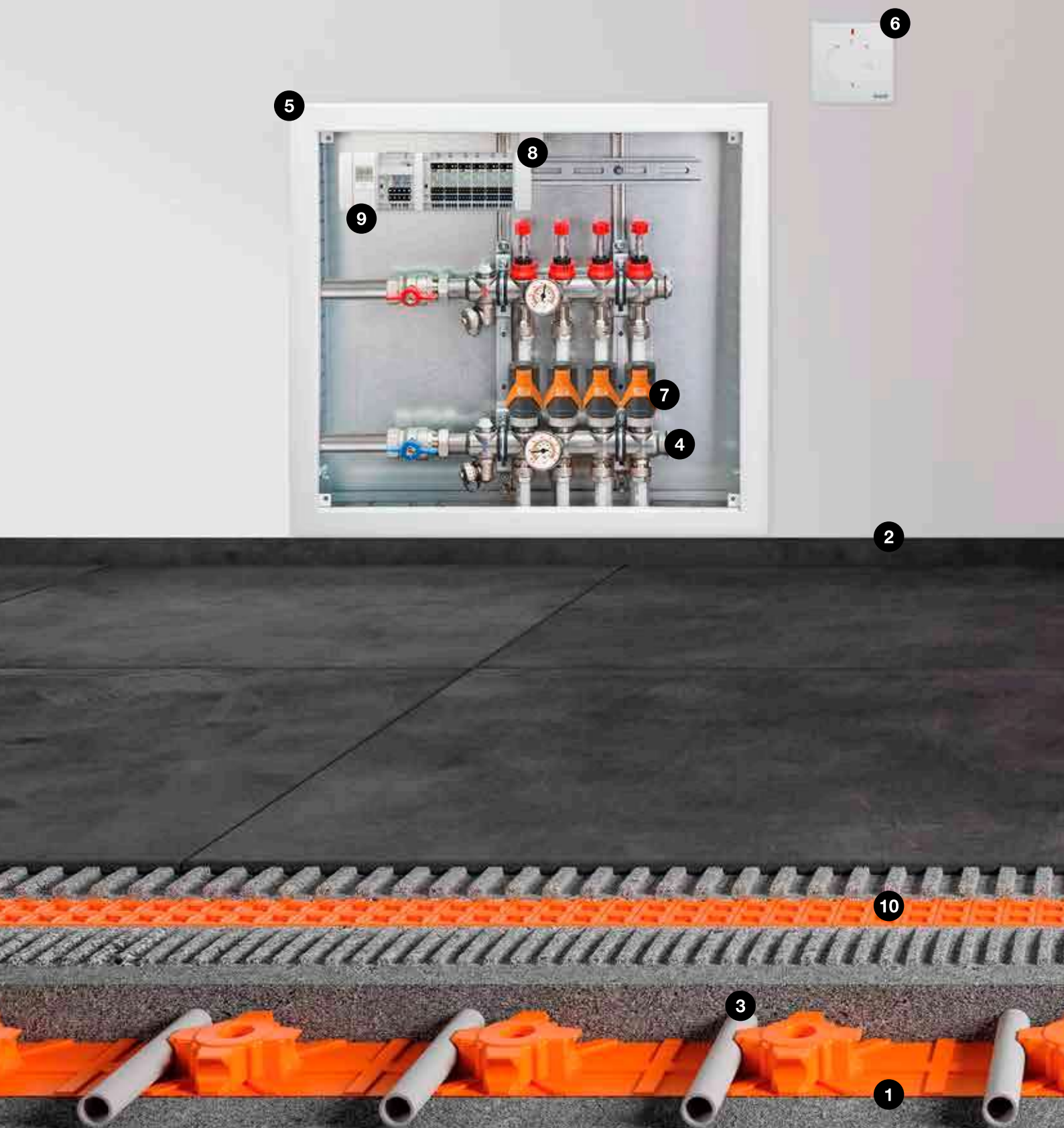

## Composants du système

Disponibles pour tous les systèmes BEKOTEC

- Schlüter®-BEKOTEC-EN**  
Dalle à plots pour chape permettant la fixation des tubes de chauffage Schlüter
- Schlüter®-BEKOTEC-BRS**  
Bande périphérique pour chape
- Schlüter®-BEKOTEC-THERM-HR**  
Tube de chauffage
- Schlüter®-BEKOTEC-THERM-HV**  
Collecteur de circuits de chauffage en acier inoxydable avec accessoires de raccordement
- Schlüter®-BEKOTEC-THERM-VS**  
Collecteurs
- Schlüter®-BEKOTEC-THERM-ER**  
Thermostat d'ambiance
- Schlüter®-BEKOTEC-THERM-EAHB**  
Électrovanne
- Schlüter®-BEKOTEC-THERM-EBC**  
Module de base « Control » avec module de raccordement
- Schlüter®-BEKOTEC-THERM-EET**  
Programmateur (option)
- Schlüter®-DITRA**  
Étanchéité composite, découplage, égalisation de la pression de vapeur, répartition de la chaleur

Autres composants du système, voir à la page 52.



# Réglage de votre température de confort

## Technique de régulation modulable en trois étapes



1.1 Thermostat d'ambiance radio

OU



1.2 Thermostat d'ambiance filaire



2.1 Module de base « Control »



2.2 Programmateur

# 1

## 1.1

### ER/WL – Thermostat d'ambiance radio

Thermostat d'ambiance radio pour la régulation de la température. Le thermostat transmet par radio la température ambiante mesurée et la température de consigne au module de commande EAR/WL.

## 1.2

### ER – Thermostat d'ambiance filaire

Thermostat d'ambiance filaire pour la régulation de la température. Le thermostat transmet la température ambiante mesurée et la température de consigne au module de commande EAR.

# 2

## 2.1

### EBC – Module de base « Control »

Module de base nécessaire pour le fonctionnement de la régulation de température. C'est au module de base « Control » que se raccordent les modules de commande des thermostats d'ambiance à commande radio et/ou à raccordement filaire. Il facilite aussi la réalisation d'installations mixtes et les montages ultérieurs. Par le biais des modules de raccordement respectifs, il alimente les thermostats d'ambiance filaires en très basse tension de sécurité (TBTS) 5 V CC et pilote les électrovannes en 230 V CA.

## 2.2

### EET – Programmateur

Le programmateur optionnel EET sert à la commande par horloge de l'abaissement de température. Le programmateur doit être déposé pour la programmation manuelle avant d'être remis en place sur le module de base « Control ». Les phases d'abaissement prennent en compte un abaissement de 4 °C de la température. Le programmateur permet d'optimiser la réactivité de régulation du plancher chauffant/ rafraîchissant BEKOTEC-THERM conformément à l'ordonnance relative aux économies d'énergie (EnEV).





2.3 Module de raccordement radio



3.1 Électrovannes EAHB



OU



OU



2.4 Module de raccordement filaire



3.2 Électrovannes ESA

## 2.3

### EAR/WL – Module de raccordement radio

Module pour le raccordement de 2 ou 6 thermostats d'ambiance radio ER/WL. Les modules de raccordement peuvent être combinés par simple embrochage, permettant ainsi d'adapter ou d'étendre tout simplement le nombre de pièces/de circuits de chauffage à réguler et les électrovannes correspondantes. Il est possible d'affecter 4 électrovannes par canal du module de raccordement. Même une combinaison avec les modules de raccordement filaires EAR est possible.

## 2.4

### EAR – Module de raccordement filaire

Module pour le raccordement de 2 ou 6 thermostats d'ambiance filaires ER. Les modules de raccordement peuvent être combinés par simple embrochage, permettant ainsi d'adapter ou d'étendre tout simplement le nombre de pièces/de circuits de chauffage à réguler et les électrovannes correspondantes. Il est possible d'affecter 4 électrovannes par canal du module de raccordement. Une combinaison avec les modules de raccordement radio EAR/WL est possible.

# 3

## 3.1

### EAHB – Électrovanne

Les électrovannes EAHB permettent un équilibrage hydraulique adaptatif, assurant ainsi une efficacité énergétique optimale, en fonction de la température de départ et de retour du circuit de chauffage.

## 3.2

### ESA – Électrovanne

Les électrovannes ESA permettent de réguler le débit au niveau des différentes vannes de retour du collecteur en fonction des thermostats d'ambiance. L'équilibrage hydraulique est effectué de manière manuelle au niveau du collecteur.



# Schlüter®-BEKOTEC-THERM-FRS

La température de départ optimale pour votre logement

Vous souhaitez rénover plusieurs pièces ou tout un logement afin d'y intégrer un plancher chauffant ? Et ce, sans être obligé de modifier l'installation de chauffage existante ?

Schlüter-BEKOTEC-THERM-FRS est la solution idéale. Le système peut être raccordé à un système traditionnel de chauffage sans intervention sur les installations existantes.

Notre station de régulation de maintien réduit la température de départ pour BEKOTEC-THERM et assure, grâce à la pompe à haut rendement intégrée, l'alimentation optimale de tous les circuits de chauffage, sans surcharger l'installation de chauffage existante. Avec nos collecteurs de circuits de chauffage et nos coffrets pour collecteurs, c'est la solution idéale pour les projets de rénovation effectués dans les bâtiments existants.

## Simple comme bonjour !

Grâce à notre système intelligent Schlüter-BEKOTEC-THERM-FRS, la réalisation d'un plancher chauffant se fait pratiquement partout.

Besoin d'aide dans  
la conception de votre  
projet ? Nous sommes  
à votre écoute !

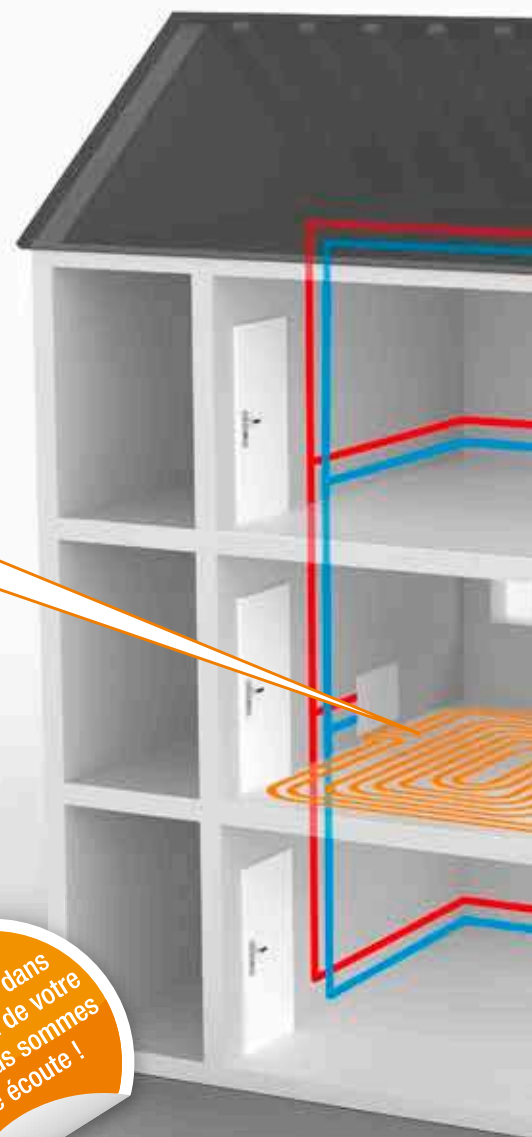



# Schlüter®-BEKOTEC-THERM-RTB

## La solution idéale pour chauffer des pièces individuelles

Vous souhaitez rénover des pièces individuelles et profiter du confort d'un plancher chauffant dans des pièces jusqu'à présent munies de radiateurs traditionnels ? Optez donc pour notre vanne de limitation de la température de retour Schlüter-BEKOTEC-THERM-RTB. Elle limite les températures de départ élevées de votre installation de chauffage existante en vue de les adapter à BEKOTEC-THERM.

Dans les bâtiments existants aux besoins calorifiques élevés, vous réalisez – grâce à la vanne de limitation de la température de retour en combinaison avec le radiateur existant – une montée en température agréable de votre sol.

Dans les bâtiments existants aux besoins calorifiques moyens ou faibles, vous profiterez – grâce à la vanne de limitation de la température de retour intégrant la régulation de la température ambiante – d'un plancher chauffant autonome éliminant toute nécessité d'un radiateur supplémentaire.



### Combinaison parfaite !

Notre plancher chauffant s'adapte parfaitement à votre installation de chauffage existante.

### Tout est sous contrôle !

Schlüter-BEKOTEC-THERM-RTB réduit automatiquement et sans énergie auxiliaire supplémentaire la température de retour de votre nouveau plancher chauffant.

### Utilisation sur-mesure !

Posez ultérieurement votre nouveau plancher chauffant – même dans des pièces à l'écart de la zone de chauffage principale.



# Schlüter®-BEKOTEC-THERM

Bâtiment neuf ou rénovation :  
La solution adéquate pour tous les besoins

Disponible  
sous forme  
de kit

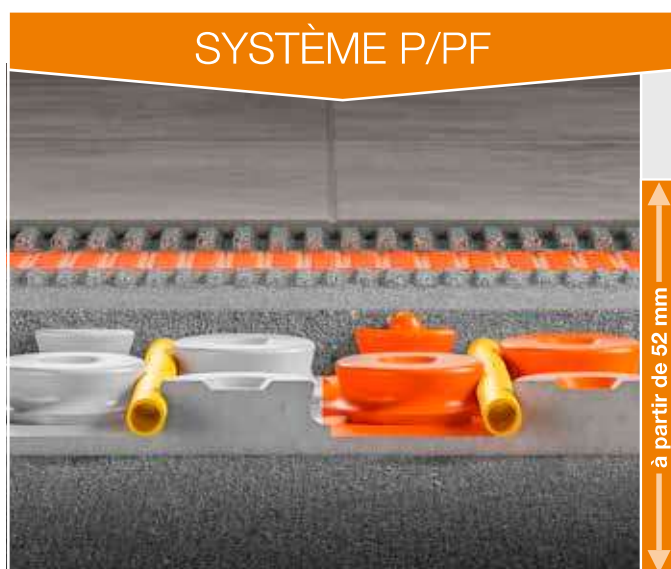

## L'isolant

### Schlüter®-BEKOTEC-EN-P/-PF

Conductivité thermique 0.033 W/m.K permettant l'utilisation dans des espaces aux exigences d'isolation thermique, comme p. ex. sur les planchers sur local non chauffé.

- ✓ Hauteur de structure : 52 – 69 mm (hors natte de découplage DITRA)
- ✓ Isolation thermique intégrée, possibilité de combinaison avec un isolant supplémentaire
- ✓ Poids du système : à partir de 57 kg/m<sup>2</sup>
- ✓ Pas de pose : multiples de 75 mm
- ✓ Puissances calorifiques jusqu'à 100 W/m<sup>2</sup>

Pour plus d'infos voir p. 18 et suivantes

## Le passe-partout

### Schlüter®-BEKOTEC-EN-F

Structure universelle permettant l'emploi avec ou sans isolation (contre les bruits de choc). Faible épaisseur, idéale pour les projets de construction et de rénovation.

- ✓ Hauteur de structure : 31 – 48 mm (hors natte de découplage DITRA)
- ✓ Sans isolation, possibilité de combinaison avec un isolant
- ✓ Poids du système : à partir de 57 kg/m<sup>2</sup>
- ✓ Pas de pose : multiples de 75 mm
- ✓ Puissances calorifiques jusqu'à 100 W/m<sup>2</sup>

Pour plus d'infos voir p. 22 et suivantes

## Info

### Céramique & pierre naturelle

Si vous souhaitez poser de la céramique ou de la pierre naturelle, un découplage avec DITRA, DITRA-HEAT ou DITRA-DRAIN est requis.

### Parquet, stratifié & moquette

Si vous souhaitez poser du parquet, du stratifié ou de la moquette, veuillez respecter les indications de mise en œuvre que vous trouverez dans nos fiches produit.



SYSTÈME FTS

à partir de 31 mm

## Le silencieux

### Schlüter®-BEKOTEC-EN-FTS

Notre système vous permet d'atteindre une amélioration de l'isolation contre les bruits de choc jusqu'à 25 dB selon la norme DIN EN ISO 10140-1.

- ✓ Hauteur de structure : 31 – 43 mm (hors natte de découplage DITRA)
- ✓ Isolation phonique intégrée
- ✓ Poids du système : à partir de 52 kg/m<sup>2</sup>
- ✓ Pas de pose : multiples de 50 mm
- ✓ Puissances calorifiques jusqu'à 100 W/m<sup>2</sup>

Pour plus d'infos voir p. 26 et suivantes



SYSTÈME FK

à partir de 20 mm

## Le poids plume

### Schlüter®-BEKOTEC-EN-FK

Pour réduire le plus possible le poids du système, optez pour notre structure la plus légère et la plus fine. Pour plus d'informations sur une réduction supplémentaire du poids, n'hésitez pas à nous contacter.

- ✓ Hauteur de structure : 20 – 27 mm (hors natte de découplage DITRA)
- ✓ Collé sur le support
- ✓ Poids du système : à partir de 40 kg/m<sup>2</sup>
- ✓ Pas de pose : multiples de 50 mm
- ✓ Puissances calorifiques jusqu'à 100 W/m<sup>2</sup>

Pour plus d'infos voir p. 30 et suivantes





# Schlüter<sup>®</sup>-BEKOTEC-EN-P/-PF

## L'isolant

### Caractéristiques techniques du système

Épaisseur du système (DITRA incluse)	57 – 74 mm
Épaisseur des dalles à plots	44 mm
Recouvrement de la chape	8 – 25 mm
Diamètre de tube	16 x 2 mm
Pas de pose	75   150   225   300 mm
Tubes nécessaires	13,33   6,66   4,44   3,33 m/m <sup>2</sup>
Puissance max. de chauffe (VT 40 °C / RT 20 °C)*	140   100   60   40 W/m <sup>2</sup>
Poids min. du système	57 kg/m <sup>2</sup>
Volume min. de la chape	28,5 l/m <sup>2</sup>
Charge utile max.	jusqu'à 5 kN/m <sup>2</sup>

\* VT = température de départ / RT = température ambiante

### Caractéristiques techniques de la dalle à plots

Surface utile	75,5 x 106 cm = 0,8 m <sup>2</sup>
Renseignements sur l'isolation	Conductivité thermique 0.033 m.K/W / coefficient thermique U, 1.650 W/m <sup>2</sup> K / résistance thermique 0.606 m <sup>2</sup> .K/W

#### Nota :

Pour la pose de revêtement céramique ou de pierre naturelle sur la chape, coller tout d'abord la natte de découplage Schlüter-DITRA. La pose peut intervenir dès que la chape traditionnelle est accessible à la marche (chape en sulfate de calcium : humidité résiduelle < 2 %). Tenir compte des indications de nos fiches produits 6.1 et 9.1. Pour de plus amples informations, veuillez consulter notre manuel technique.

## Dalle à plots

## Schlüter®-BEKOTEC-EN-P/-PF

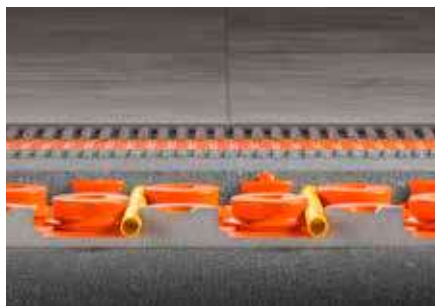
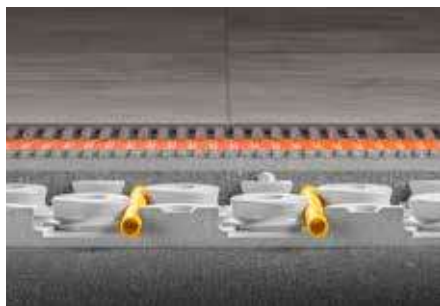

Schlüter-BEKOTEC-EN-P/-PF est une dalle à plots permettant la mise en place des tubes de chauffage Schlüter Ø 16 mm. Son système d'assemblage à rainure et languette permet une liaison simple, propre et efficace. Les plots garantissent la fixation du tube en respectant l'écartement prédéfini (par pas de 75 mm). Le respect d'un recouvrement des plots minimal de 8 mm (max. 25 mm), l'utilisation d'une chape traditionnelle ou fluide CT-C25-F4 (ZE 20) ou CA-C25-F4 (AE 20) associée à l'utilisation de la natte DITRA évitent la fissuration des revêtements céramiques et en pierre naturelle. Concernant les recouvrements et conceptions pour tout autre revêtement, veuillez consulter notre manuel technique.

## Schlüter®-BEKOTEC-EN-P

Dalle à plots

Art.-No.	€/m <sup>2</sup>	P (u.)
EN 2520 P	<b>19,12</b>	20

Unité de livraison minimale = 1 dalle (0,8 m<sup>2</sup>)

## Nota :

Matériau : polystyrène (EPS 033, DEO = isolation pour chape sans exigence relative à l'isolation phonique). Convient pour des chapes traditionnelles.

## Schlüter®-BEKOTEC-EN-PF

Dalle à plots pelliculée

Art.-No.	€/m <sup>2</sup>	P (u.)
EN 1520 PF	<b>22,95</b>	20

Unité de livraison minimale = 1 dalle (0,8 m<sup>2</sup>)

## Nota :

Matériau : polystyrène (EPS 033, DEO = isolation pour chape sans exigence relative à l'isolation phonique). Avec film de recouvrement en polystyrène, adaptée aux chapes autolissantes (p. ex. en sulfate de calcium).

## Bandes périphériques pour chape :

EN 2520 P: BRS 810 / BRSK 810 / BRS 808 KF / BRS 808 KSF  
EN 1520 PF: BRS 808 KF / BRS 808 KSF (voir page 34)

## Tube de chauffage

## Schlüter®-BEKOTEC-THERM-HR



Schlüter-BEKOTEC-THERM-HR est un tube de chauffage à 5 couches en polymère de haute qualité (PE-RT), muni d'une séparation centrale contre la diffusion d'oxygène. Le tube extrêmement souple et conforme à la norme DIN 16833 est spécialement adapté à la pose dans les dalles à plots BEKOTEC. La barrière anti-oxygène est certifiée conformément à la norme DIN 4726 et sa qualité est contrôlée en continu.

Nos systèmes sont testés selon la norme DIN-EN 1264.

## Schlüter®-BEKOTEC-THERM-HR

Tube de chauffage 16 x 2 mm pour EN-P et EN-PF

L (m)	Art.-No.	€/m	P (Rouleau)
70	BTHR 16 RT 70	<b>2,02</b>	7
120	BTHR 16 RT 120	<b>2,02</b>	7
200	BTHR 16 RT 200	<b>2,00</b>	7
600	BTHR 16 RT 600	<b>2,00</b>	4

## Panneau de mise à niveau

## Schlüter®-BEKOTEC-ENR



Schlüter-BEKOTEC-ENR est un panneau permettant d'optimiser la découpe, spécialement prévu pour les bordures et passages (comme p. ex. les portes et les niches) non munis de tubes de chauffage. Il se pose également dans la zone des collecteurs de circuits de chauffage afin de faciliter le montage des tubes de chauffage.

## Schlüter®-BEKOTEC-ENR

Panneau de mise à niveau pour EN-P et EN-PF

Art.-No.	€/u.	P (u.)
ENR 1520 P	<b>2,27</b>	20

Surface utile : 30,5 x 45,5 cm = 0,14 m<sup>2</sup>





# Le kit de raccordement

Tous les éléments de raccord pour Schlüter®-BEKOTEC-EN-P/-PF



Notre kit de raccordement comprend l'ensemble des produits nécessaires au raccordement des circuits de chauffage Schlüter-BEKOTEC-THERM à l'installation de chauffage. Outre le collecteur en inox avec thermomètre, vous y trouverez des raccords à bague de serrage, des pattes coudées et des électrovannes. Vous trouverez tout ce dont vous aurez besoin, dans un emballage adapté aux chantiers de construction/rénovation et limitant les déchets excessifs.

## Contenu du kit



- ✓ Collecteur en inox avec thermomètre (pour plus d'infos voir p. 38)
- ✓ Raccords à bague de serrage
- ✓ Pattes coudées
- ✓ Attaches pour dalles à plots
- ✓ Électrovannes (pour plus d'infos voir p. 47)

### Kit de raccordement Schlüter®-BEKOTEC

Composants de raccordement pour BEKOTEC-EN-P/-PF

Description	Art.-No.	€ / Kit	P (kit)
pour 2 circuits de chauffage, tube de Ø 16 mm	BT 2 AS 16	<b>324,89</b>	5
pour 3 circuits de chauffage, tube de Ø 16 mm	BT 3 AS 16	<b>433,59</b>	5
pour 4 circuits de chauffage, tube de Ø 16 mm	BT 4 AS 16	<b>552,06</b>	5
pour 5 circuits de chauffage, tube de Ø 16 mm	BT 5 AS 16	<b>671,75</b>	5
pour 6 circuits de chauffage, tube de Ø 16 mm	BT 6 AS 16	<b>787,79</b>	5
pour 7 circuits de chauffage, tube de Ø 16 mm	BT 7 AS 16	<b>906,26</b>	5
pour 8 circuits de chauffage, tube de Ø 16 mm	BT 8 AS 16	<b>1025,95</b>	5
pour 9 circuits de chauffage, tube de Ø 16 mm	BT 9 AS 16	<b>1141,99</b>	5
pour 10 circuits de chauffage, tube de Ø 16 mm	BT 10 AS 16	<b>1261,06</b>	5
pour 11 circuits de chauffage, tube de Ø 16 mm	BT 11 AS 16	<b>1380,15</b>	5
pour 12 circuits de chauffage, tube de Ø 16 mm	BT 12 AS 16	<b>1496,19</b>	5

#### Nota :

Le raccordement au réseau de chauffage peut nécessiter un robinet à boisseau sphérique devant faire l'objet d'une commande séparée (voir page 48).

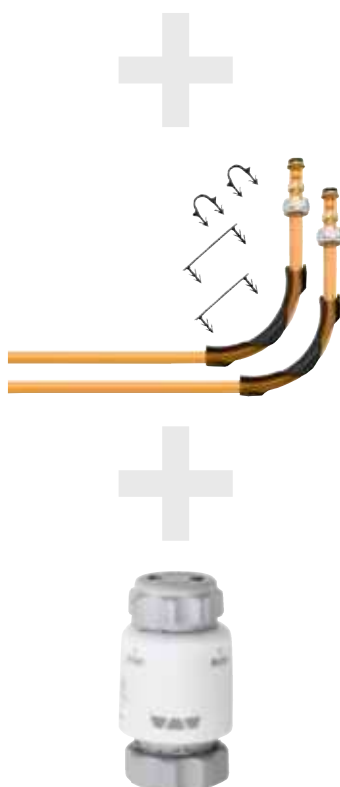



Schlüter-Systems

ACCESSOIRES

SYSTÈME FK

SYSTÈME FTS

SYSTÈME F

SYSTÈME P/PF





# Schlüter®-BEKOTEC-EN-F

## Le passe-partout

### Caractéristiques techniques du système

Épaisseur du système (DITRA incluse)	36 – 53 mm
Épaisseur des dalles à plots	23 mm
Recouvrement de la chape	8 – 25 mm
Diamètre de tube	14 x 2 mm
Pas de pose	75   150   225   300 mm
Tubes nécessaires	13,33   6,66   4,44   3,33 m/m <sup>2</sup>
Puissance max. de chauffe (VT 40 °C / RT 20 °C)*	130   90   50   40 W/m <sup>2</sup>
Poids min. du système	57 kg/m <sup>2</sup>
Volume min. de la chape	28,5 l/m <sup>2</sup>
Charge utile max.	jusqu'à 5 kN/m <sup>2</sup>

\* VT = température de départ / RT = température ambiante

### Caractéristiques techniques de la dalle à plots

Surface utile	120 x 90 cm = 1,08 m <sup>2</sup>
Renseignements sur l'isolation	DEO / DES possible, pour plus de détails, voir le manuel technique

#### Nota :

Pour la pose de revêtement céramique ou de pierre naturelle sur la chape, coller tout d'abord la natte de découplage Schlüter-DITRA. La pose peut intervenir dès que la chape traditionnelle est accessible à la marche (chape en sulfate de calcium : humidité résiduelle < 2 %). Tenir compte des indications de nos fiches produits 6.1 et 9.2. Pour de plus amples informations, veuillez consulter notre manuel technique.

## Dalle à plots

## Schlüter®-BEKOTEC-EN-F



Schlüter-BEKOTEC-EN-F est une dalle à plots pour chape réalisée par emboutissage à partir d'une plaque en polystyrène, résistant à la pression, et prévue pour la fixation des tubes de chauffage Schlüter (Ø 14 mm). La liaison entre les dalles BEKOTEC est réalisée par superposition et emboîtement d'une rangée de plots. Les plots garantissent la fixation du tube en respectant l'écartement prédéfini (par pas de 75 mm). Le respect d'un recouvrement des plots minimal de 8 mm (max. 25 mm), l'utilisation d'une chape traditionnelle ou fluide CT-C25-F4 (ZE 20) ou CA-C25-F4 (AE 20) associée à l'utilisation de la natte DITRA évitent la fissuration des revêtements céramiques et en pierre naturelle. Concernant les recouvrements et conceptions pour tout autre revêtement, veuillez consulter notre manuel technique.

## Schlüter®-BEKOTEC-EN 23 F

Dalle à plots

Art.-No.	€/ m <sup>2</sup>	P (u.)
EN 23 F	<b>18,01</b>	20

Unité de livraison minimale = 1 dalle (1,08 m<sup>2</sup>)**Nota :**

Le système BEKOTEC-EN-F peut être installé avec une isolation phonique ou thermique. Pour vous renseigner sur les différentes versions, veuillez consulter notre manuel technique.

**Bandes périphériques pour chape :**

Pour les dalles à plots EN 23 F, utiliser la bande périphérique BRS 808 KSF (voir page 34).

## Tube de chauffage

## Schlüter®-BEKOTEC-THERM-HR



Schlüter-BEKOTEC-THERM-HR est un tube de chauffage à 5 couches en polymère de haute qualité (PE-RT), muni d'une séparation centrale contre la diffusion d'oxygène. Le tube extrêmement souple et conforme à la norme DIN 16833 est spécialement adapté à la pose dans les dalles à plots BEKOTEC. La barrière anti-oxygène est certifiée conformément à la norme DIN 4726 et sa qualité est contrôlée en continu.

## Schlüter®-BEKOTEC-THERM-HR

Tube de chauffage 14 x 2 mm pour EN 23 F

L (m)	Art.-No.	€/ m	P (Rouleau)
70	BTHR 14 RT 70	<b>1,98</b>	7
120	BTHR 14 RT 120	<b>1,98</b>	7
200	BTHR 14 RT 200	<b>1,96</b>	7
600	BTHR 14 RT 600	<b>1,96</b>	4

Nos systèmes sont testés selon la norme DIN-EN 1264.

## Panneau de mise à niveau

## Schlüter®-BEKOTEC-ENFG



Le panneau de mise à niveau Schlüter-BEKOTEC-ENFG se monte dans la zone du collecteur afin de faciliter le montage des tubes de chauffage dans le coffret pour collecteur. Le panneau en polystyrène est fixé sous la dalle à plots à l'aide de la bande adhésive double face fournie (6 m).

## Schlüter®-BEKOTEC-ENFG

Kit de mise à niveau pour EN 23 F

Art.-No.	€/ Kit	P (kit)
ENFG	<b>28,06</b>	10

Surface utile : 127,5 x 97,5 cm = 1,24 m<sup>2</sup>**Contenu du kit :**

1 panneau de mise à niveau  
6 m adhésif double face



# Le kit de raccordement

Tous les éléments de raccord pour Schlüter®-BEKOTEC-EN-F



Notre kit de raccordement comprend l'ensemble des produits nécessaires au raccordement des circuits de chauffage Schlüter-BEKOTEC-THERM à l'installation de chauffage. Outre le collecteur en inox avec thermomètre, vous y trouverez des raccords à bague de serrage, des pattes coudées et des électrovannes. Vous trouverez tout ce dont vous aurez besoin, dans un emballage adapté aux chantiers de construction/rénovation et limitant les déchets excessifs.

## Contenu du kit



- ✓ Collecteur en inox avec thermomètre (pour plus d'infos voir p. 38)
- ✓ Raccords à bague de serrage
- ✓ Pattes coudées
- ✓ Électrovannes (pour plus d'infos voir p. 47)

### Kit de raccordement Schlüter®-BEKOTEC

Composants de raccordement pour BEKOTEC-EN-F

Description	Art.-No.	€ / Kit	P (kit)
pour 2 circuits de chauffage, tube de Ø 14 mm	BT 2 AS 14	<b>315,12</b>	5
pour 3 circuits de chauffage, tube de Ø 14 mm	BT 3 AS 14	<b>433,59</b>	5
pour 4 circuits de chauffage, tube de Ø 14 mm	BT 4 AS 14	<b>549,62</b>	5
pour 5 circuits de chauffage, tube de Ø 14 mm	BT 5 AS 14	<b>665,65</b>	5
pour 6 circuits de chauffage, tube de Ø 14 mm	BT 6 AS 14	<b>781,68</b>	5
pour 7 circuits de chauffage, tube de Ø 14 mm	BT 7 AS 14	<b>901,37</b>	5
pour 8 circuits de chauffage, tube de Ø 14 mm	BT 8 AS 14	<b>1019,85</b>	5
pour 9 circuits de chauffage, tube de Ø 14 mm	BT 9 AS 14	<b>1135,88</b>	5
pour 10 circuits de chauffage, tube de Ø 14 mm	BT 10 AS 14	<b>1251,91</b>	5
pour 11 circuits de chauffage, tube de Ø 14 mm	BT 11 AS 14	<b>1367,94</b>	5
pour 12 circuits de chauffage, tube de Ø 14 mm	BT 12 AS 14	<b>1483,97</b>	5

#### Nota :

Le raccordement au réseau de chauffage peut nécessiter un robinet à boisseau sphérique devant faire l'objet d'une commande séparée (voir page 48).

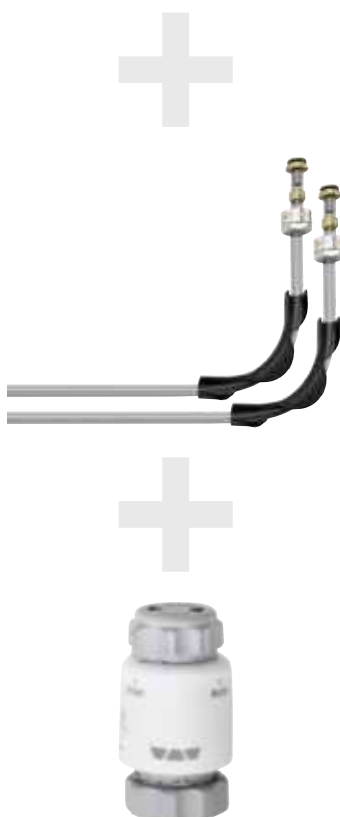



# Le kit de rénovation

## Tous les composants pour Schlüter®-BEKOTEC-EN-F

Notre kit de rénovation BEKOTEC comprend 13 m<sup>2</sup> de dalle à plots EN 23 F, le tube de chauffage correspondant Ø 14 mm (70 m), 2 raccords à bague de serrage ainsi qu'une vanne de limitation de la température de retour avec façade blanche en plastique.

### Contenu du kit

- ✓ Dalles à plots BEKOTEC (12 unités), surface totale : 12,96 m<sup>2</sup>
- ✓ Tube de chauffage Schlüter Ø 14 mm, 70 m
- ✓ Vanne de limitation de la température de retour
- ✓ Raccords à bague de serrage



### Kit de rénovation Schlüter®-BEKOTEC

Composants de système pour BEKOTEC-EN-F

Art.-No.	€ / Kit	P (kit)
BT EN 23 F S1	555,73	5

#### Nota :

Le raccordement au réseau de chauffage peut nécessiter un raccord vissé à bague de serrage devant faire l'objet d'une commande séparée (voir page 37).

La bande périphérique ne fait pas partie du kit de rénovation. Celle-ci doit faire l'objet d'une commande séparée et son choix est fonction de la chape utilisée (voir p. 34).

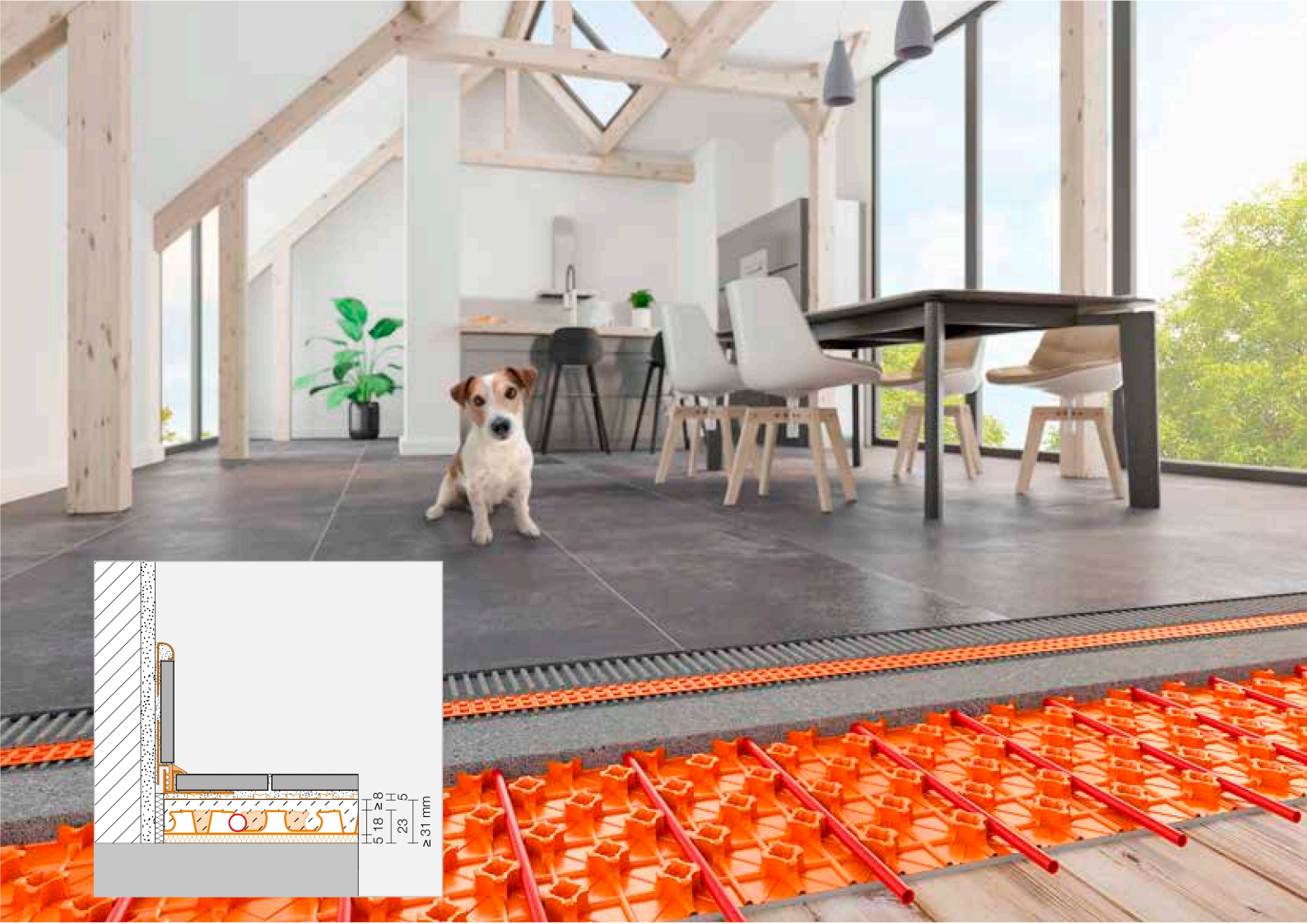

# Schlüter<sup>®</sup>-BEKOTEC-EN-FTS

## Le silencieux

### Caractéristiques techniques du système

Épaisseur du système (DITRA incluse)	36 – 48 mm
Épaisseur des dalles à plots	18 + 5 mm
Recouvrement de la chape	8 – 20 mm
Diamètre de tube	12 x 1,5 mm
Pas de pose	50   100   150   200   250   300 mm
Tubes nécessaires	20   10   6,66   5   4   3,33 m/m <sup>2</sup>
Puissance max. de chauffe (VT 40 °C / RT 20 °C)*	145   120   80   50   40   30 W/m <sup>2</sup>
Poids min. du système	52 kg/m <sup>2</sup>
Volume min. de la chape	26 l/m <sup>2</sup>
Charge utile max.	jusqu'à 5 kN/m <sup>2</sup>

\* VT = température de départ / RT = température ambiante

### Caractéristiques techniques de la dalle à plots

Surface utile	140 x 80 cm = 1,12 m <sup>2</sup>
Renseignements sur l'isolation	Amélioration de l'isolation phonique conformément à la norme DIN EN ISO 10140-1 : jusqu'à 25 dB

#### Nota :

Pour la pose de revêtement céramique ou en pierre naturelle, coller tout d'abord la natte de désolidarisation Schlüter-DITRA sur la chape. La pose peut intervenir dès que la chape est accessible à la marche (chape en sulfate de calcium : humidité résiduelle ≤ 2 %). Tenir compte des indications de nos fiches produits 6.1 et 9.4. Pour de plus amples informations, veuillez consulter notre manuel technique.

## Dalle à plots

**Schlüter®-BEKOTEC-EN-FTS**

Schlüter-BEKOTEC-EN-FTS est un panneau à plots pour chape, fabriqué par emboutissage à partir d'une plaque en polystyrène résistant à la pression, et dotée sur sa face inférieure d'une couche d'isolant phonique de 5 mm d'épaisseur. Les plots garantissent la fixation du tube en respectant l'écartement prédéfini (par pas de 50 mm). La liaison entre les dalles BEKOTEC est réalisée par superposition et emboîtement d'une rangée de plots. Le respect d'un recouvrement des plots minimal de 8 mm (max. 20 mm), l'utilisation d'une chape traditionnelle ou fluide CT-C25-F4 (ZE 20) ou CA-C25-F4 (AE 20) associée à l'utilisation de la natte DITRA évitent la fissuration des revêtements céramiques et en pierre naturelle. Concernant les recouvrements et conceptions pour tout autre revêtement, veuillez consulter notre manuel technique.

**Schlüter®-BEKOTEC-EN 18 FTS**

Dalle à plots avec isolation contre les bruits de choc sur la face inférieure

Art.-No.	€/ m <sup>2</sup>	P (u.)
EN 18 FTS 5	<b>29,10</b>	20

Unité de livraison minimale = 1 dalle (1,12 m<sup>2</sup>)

**Affaiblissement acoustique :**

Les essais réalisés selon la norme DIN EN ISO 10140-1 ont montré que la valeur d'affaiblissement acoustique (isolation contre les bruits de choc) obtenue avec la dalle à plots EN 18 FTS peut atteindre 25 dB.

**Bandes périphériques pour chape :**

Pour les dalles à plots EN 18 FTS, utiliser la bande périphérique BRS 808 KSF (voir page 34).

## Tube de chauffage

**Schlüter®-BEKOTEC-THERM-HR**

Schlüter-BEKOTEC-THERM-HR est un tube de chauffage à 5 couches en polymère de haute qualité (PE-RT), muni d'une séparation centrale contre la diffusion d'oxygène. Le tube extrêmement souple et conforme à la norme DIN 16833 est spécialement adapté à la pose dans les dalles à plots BEKOTEC. La barrière anti-oxygène est certifiée conformément à la norme DIN 4726 et sa qualité est contrôlée en continu.

**Schlüter®-BEKOTEC-THERM-HR**

Tube de chauffage 12 x 1,5 mm pour EN 18 FTS

L (m)	Art.-No.	€/ m	P (Rouleau)
70	BTHR 12 RT 70	<b>1,89</b>	8
120	BTHR 12 RT 120	<b>1,89</b>	8
200	BTHR 12 RT 200	<b>1,86</b>	8
600	BTHR 12 RT 600	<b>1,86</b>	5

Nos systèmes sont testés selon la norme DIN-EN 1264.

## Panneau de mise à niveau

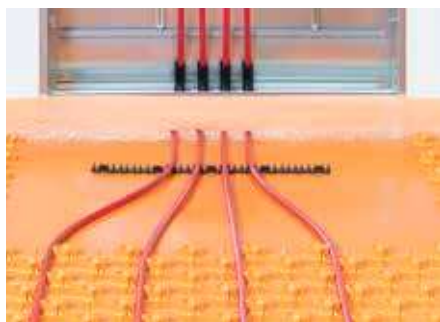
**Schlüter®-BEKOTEC-ENFGTS**

Le panneau de mise à niveau Schlüter-BEKOTEC-ENFGTS se monte dans la zone du collecteur afin de faciliter le montage des tubes de chauffage dans le coffret pour collecteur. Le panneau en polystyrène est fixé sous la dalle à plots à l'aide de la bande adhésive double face fournie (6 m). Le panneau est équipé du même isolant phonique aux bruits de choc que la dalle EN 18 FTS.

**Schlüter®-BEKOTEC-ENFGTS**

Kit de mise à niveau pour EN 18 FTS

Art.-No.	€/ Kit	P (kit)
EN 18 FGTS 5	<b>40,28</b>	10

Surface utile : 140 x 80 cm = 1,12 m<sup>2</sup>

**Contenu du kit :**

1 panneau de mise à niveau  
6 m adhésif double face





# Le kit de raccordement

Tous les éléments de raccord pour Schlüter®-BEKOTEC-EN-FTS



Notre kit de raccordement comprend l'ensemble des produits nécessaires au raccordement des circuits de chauffage Schlüter-BEKOTEC-THERM à l'installation de chauffage. Outre le collecteur en inox avec thermomètre, vous y trouverez des raccords à bague de serrage, des pattes coudées et des électrovannes. Vous trouverez tout ce dont vous aurez besoin, dans un emballage adapté aux chantiers de construction/rénovation et limitant les déchets excessifs.

## Contenu du kit



- ✓ Collecteur en inox avec thermomètre (pour plus d'infos voir p. 38)
- ✓ Raccords à bague de serrage
- ✓ Pattes coudées
- ✓ Électrovannes (pour plus d'infos voir p. 47)

### Kit de raccordement Schlüter®-BEKOTEC

Composants de raccordement pour BEKOTEC-EN-FTS

Description	Art.-No.	€ / Kit	P (kit)
pour 2 circuits de chauffage, tube de Ø 12 mm	BT 2 AS 12	<b>317,56</b>	5
pour 3 circuits de chauffage, tube de Ø 12 mm	BT 3 AS 12	<b>433,59</b>	5
pour 4 circuits de chauffage, tube de Ø 12 mm	BT 4 AS 12	<b>549,62</b>	5
pour 5 circuits de chauffage, tube de Ø 12 mm	BT 5 AS 12	<b>665,65</b>	5
pour 6 circuits de chauffage, tube de Ø 12 mm	BT 6 AS 12	<b>785,34</b>	5
pour 7 circuits de chauffage, tube de Ø 12 mm	BT 7 AS 12	<b>903,82</b>	5
pour 8 circuits de chauffage, tube de Ø 12 mm	BT 8 AS 12	<b>1019,85</b>	5
pour 9 circuits de chauffage, tube de Ø 12 mm	BT 9 AS 12	<b>1135,88</b>	5
pour 10 circuits de chauffage, tube de Ø 12 mm	BT 10 AS 12	<b>1251,91</b>	5
pour 11 circuits de chauffage, tube de Ø 12 mm	BT 11 AS 12	<b>1374,05</b>	5
pour 12 circuits de chauffage, tube de Ø 12 mm	BT 12 AS 12	<b>1490,07</b>	5

#### Nota :

Le raccordement au réseau de chauffage peut nécessiter un robinet à boisseau sphérique devant faire l'objet d'une commande séparée (voir page 48).

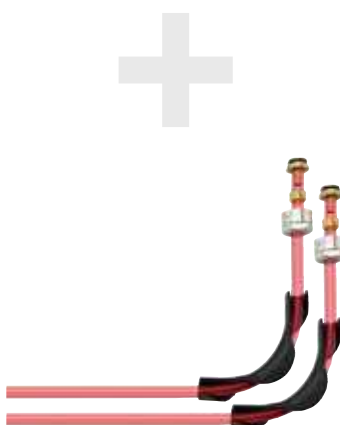





ACCESSOIRES

SYSTÈME FK

SYSTÈME FTS

SYSTÈME F

SYSTÈME P/PF



# Schlüter®-BEKOTEC-EN-FK

## Le poids plume

### Caractéristiques techniques du système

Épaisseur du système (DITRA incluse)	25 – 32 mm
Épaisseur des dalles à plots	12 mm
Recouvrement de la chape	8 – 15 mm
Diamètre de tube	10 x 1,3 mm
Pas de pose	50   100   150   200   250   300 mm
Tubes nécessaires	20   10   6,66   5   4   3,33 m/m <sup>2</sup>
Puissance max. de chauffe (VT 40 °C / RT 20 °C)*	145   120   80   50   35   30 W/m <sup>2</sup>
Poids min. du système	40 kg/m <sup>2</sup>
Volume min. de la chape	20 l/m <sup>2</sup>
Charge utile max.	jusqu'à 5 kN/m <sup>2</sup>

\* VT = température de départ / RT = température ambiante

### Caractéristiques techniques de la dalle à plots

Surface utile	110 x 70 cm = 0,77 m <sup>2</sup>
Renseignements sur l'isolation	non compatible sur sous-couche isolante

#### Nota :

Pour la pose de revêtement céramique ou de pierre naturelle, coller tout d'abord la natte de désolidarisation Schlüter-DITRA sur la chape. La pose peut intervenir dès que la chape est accessible à la marche (chape en sulfate de calcium : humidité résiduelle ≤ 2 %). Tenir compte des indications de nos fiches produits 6.1 et 9.5. Pour de plus amples informations, veuillez consulter notre manuel technique.



## Dalle à plots

## Schlüter®-BEKOTEC-EN-FK

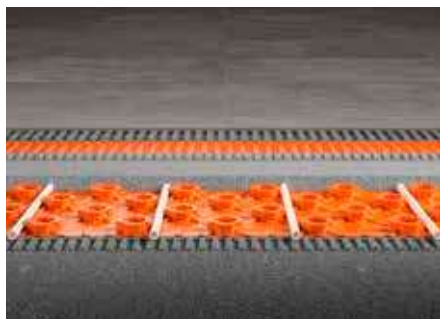

Schlüter-BEKOTEC-EN-FK est un panneau à plots pour chape, fabriqué par emboutissage à partir d'une plaque en polystyrène résistant à la pression, et revêtu, sur la face inférieure, d'un feutre non-tissé. Il se colle, sur toute sa surface, en tant que système composite sur des supports sains et porteurs. Les plots garantissent la fixation du tube en respectant l'écartement prédéfini (par pas de 50 mm). La liaison entre les dalles BEKOTEC est réalisée par superposition et emboîtement d'une rangée de plots. Le respect d'un recouvrement des plots minimal de 8 mm (max. 15 mm), l'utilisation d'une chape traditionnelle ou fluide CT-C25-F4 (ZE 20) ou CA-C25-F4 (AE 20) associée à l'utilisation de la natte DITRA évitent la fissuration des revêtements céramiques et en pierre naturelle. Concernant les recouvrements et conceptions pour tout autre revêtement, veuillez consulter notre manuel technique.

## Schlüter®-BEKOTEC-EN 12 FK

Dalle à plots avec non-tissé sur le dessous

Art.-No.	€/ m <sup>2</sup>	P (u.)
EN 12 FK	19,33	20

Unité de livraison minimale = 1 dalle (0,77 m<sup>2</sup>)

**Bandes périphériques pour chape :**

Pour les dalles à plots EN 12 FK, utiliser la bande périphérique BRS 808 KSF (voir page 34).

## Tube de chauffage

## Schlüter®-BEKOTEC-THERM-HR



Schlüter-BEKOTEC-THERM-HR est un tube de chauffage à 5 couches en polymère de haute qualité (PE-RT), muni d'une séparation centrale contre la diffusion d'oxygène. Le tube extrêmement souple et conforme à la norme DIN 16833 est spécialement adapté à la pose dans les dalles à plots BEKOTEC. La barrière anti-oxygène est certifiée conformément à la norme DIN 4726 et sa qualité est contrôlée en continu.

## Schlüter®-BEKOTEC-THERM-HR

Tube de chauffage 10 x 1,3 mm pour EN 12 FK

L (m)	Art.-No.	€/ m	P (Rouleau)
70	BTHR 10 RT 70	1,80	8
120	BTHR 10 RT 120	1,80	8
200	BTHR 10 RT 200	1,78	8
600	BTHR 10 RT 600	1,78	5

Nos systèmes sont testés selon la norme DIN-EN 1264.

## Panneau de mise à niveau

## Schlüter®-BEKOTEC-ENFGK



Le panneau de mise à niveau Schlüter-BEKOTEC-ENFGK se monte dans la zone du collecteur afin de faciliter le montage des tubes de chauffage dans le coffret pour collecteur. Le panneau en polystyrène est fixé sous la dalle à plots à l'aide de la bande adhésive double face fournie (6 m).

## Schlüter®-BEKOTEC-ENFGK

Kit de mise à niveau pour EN 12 FK

Art.-No.	€/ Kit	P (kit)
EN 12 FGK	27,33	10

Surface utile : 110 x 70 cm = 0,77 m<sup>2</sup>

**Contenu du kit :**

1 panneau de mise à niveau  
6 m adhésif double face



# Le kit de raccordement

Tous les éléments de raccord pour Schlüter®-BEKOTEC-EN-FK



Notre kit de raccordement comprend l'ensemble des produits nécessaires au raccordement des circuits de chauffage Schlüter-BEKOTEC-THERM à l'installation de chauffage. Outre le collecteur en inox avec thermomètre, vous y trouverez des raccords à bague de serrage, des pattes coudées et des électrovannes. Vous trouverez tout ce dont vous aurez besoin, dans un emballage adapté aux chantiers de construction/rénovation et limitant les déchets excessifs.

## Contenu du kit



- ✓ Collecteur en inox avec thermomètre (pour plus d'infos voir p. 38)
- ✓ Raccords à bague de serrage
- ✓ Pattes coudées
- ✓ Électrovannes (pour plus d'infos voir p. 47)

### Kit de raccordement Schlüter®-BEKOTEC

Composants de raccordement pour BEKOTEC-EN-FK

Description	Art.-No.	€ / Kit	P (kit)
pour 2 circuits de chauffage, tube de Ø 10 mm	BT 2 AS 10	<b>317,56</b>	5
pour 3 circuits de chauffage, tube de Ø 10 mm	BT 3 AS 10	<b>433,59</b>	5
pour 4 circuits de chauffage, tube de Ø 10 mm	BT 4 AS 10	<b>549,62</b>	5
pour 5 circuits de chauffage, tube de Ø 10 mm	BT 5 AS 10	<b>665,65</b>	5
pour 6 circuits de chauffage, tube de Ø 10 mm	BT 6 AS 10	<b>787,79</b>	5
pour 7 circuits de chauffage, tube de Ø 10 mm	BT 7 AS 10	<b>903,82</b>	5
pour 8 circuits de chauffage, tube de Ø 10 mm	BT 8 AS 10	<b>1019,85</b>	5
pour 9 circuits de chauffage, tube de Ø 10 mm	BT 9 AS 10	<b>1135,88</b>	5
pour 10 circuits de chauffage, tube de Ø 10 mm	BT 10 AS 10	<b>1251,91</b>	5
pour 11 circuits de chauffage, tube de Ø 10 mm	BT 11 AS 10	<b>1374,05</b>	5
pour 12 circuits de chauffage, tube de Ø 10 mm	BT 12 AS 10	<b>1490,07</b>	5

#### Nota :

Le raccordement au réseau de chauffage peut nécessiter un robinet à boisseau sphérique devant faire l'objet d'une commande séparée (voir page 48).





# Le kit de rénovation

## Tous les composants pour Schlüter®-BEKOTEC-EN-FK

Notre kit de rénovation BEKOTEC comprend env. 8 m<sup>2</sup> de dalle à plots EN 12 FK, le tube de chauffage correspondant Ø 10 mm (70 m), 2 raccords à bague de serrage ainsi qu'une vanne de limitation de la température de retour avec façade blanche en plastique.

### Contenu du kit

- ✓ Dalles à plots BEKOTEC (10 unités), surface totale : 7,7 m<sup>2</sup>
- ✓ Tube de chauffage Schlüter Ø 10 mm, 70 m
- ✓ Vanne de limitation de la température de retour
- ✓ Raccords à bague de serrage



### Kit de rénovation Schlüter®-BEKOTEC

Composants de système pour BEKOTEC-EN-FK

Art.-No.	€ / Kit	P (kit)
BT EN 12 FK S1	510,22	5

#### Nota :

Le raccordement au réseau de chauffage peut nécessiter un raccord vissé à bague de serrage devant faire l'objet d'une commande séparée (voir page 37).

La bande périphérique ne fait pas partie du kit de rénovation. Celle-ci doit faire l'objet d'une commande séparée et son choix est fonction de la chape utilisée (voir p. 34).



# Accessoires

Tout ce dont vous avez besoin pour votre plancher chauffant

## Bandes périphériques pour chape

### Schlüter®-BEKOTEC-BRS



Schlüter-BEKOTEC-BRS est une bande périphérique en mousse de polyéthylène à cellules fermées comportant un film en embase. La bande périphérique se pose sur les parties verticales et l'embase vient se placer sous le panneau BEKOTEC ou sous le film de recouvrement en PE. Ce type de bande convient p. ex. pour des chapes traditionnelles en ciment. La bande périphérique Schlüter-BEKOTEC-BRSK est autocollante pour permettre la fixation au mur.

#### Schlüter®-BEKOTEC-BRS

Bande périphérique pour chape traditionnelle (BRS 810)  
Bande périphérique autocollante pour chape traditionnelle (BRSK 810)

Art.-No.	€ / m	P (Rouleau)
BRS 810	1,06	10
BRSK 810	1,40	10

Dimensions : 8 mm x 100 mm x 50 m

**Adaptée pour dalles à plots :**  
EN 2520 P

### Schlüter®-BEKOTEC-BRS/KF



Schlüter-BEKOTEC-BRS/KF est une bande périphérique en mousse de polyéthylène, à cellules fermées, comportant une embase à coller et une bande autocollante pour la fixation au mur. Cette embase comporte une bande autocollante sur sa partie supérieure, pour recevoir et fixer les dalles à plots, et éviter que les chapes autolissantes ne coulent sous les dalles lors de leur mise en œuvre.

#### Schlüter®-BEKOTEC-BRS/KF

Bande périphérique autocollante (mur) pour chape fluide ou traditionnelle

Art.-No.	€ / m	P (Rouleau)
BRS 808 KF	2,26	10

Dimensions : 8 mm x 80 mm x 25 m

**Adaptée pour dalles à plots :**  
EN 2520 P  
EN 1520 PF

### Schlüter®-BEKOTEC-BRS/KSF



Schlüter-BEKOTEC-BRS/KSF est une bande périphérique en mousse de polyéthylène à cellules fermées, avec une embase à coller, présentant sur la face supérieure et inférieure une bande adhésive pour la fixation. Du fait du collage sur le support et de la précontrainte de l'embase, la bande périphérique est maintenue plaquée contre le mur. Cette embase comporte une bande autocollante sur sa partie supérieure, pour recevoir et fixer les dalles à plots, et éviter que les chapes autolissantes ne coulent sous les dalles lors de leur mise en œuvre.

#### Schlüter®-BEKOTEC-BRS/KSF

Bande périphérique autocollante (sol) pour chape fluide ou traditionnelle

Art.-No.	€ / m	P (Rouleau)
BRS 808 KSF	3,06	5

Dimensions : 8 mm x 80 mm x 25 m

**Adaptée pour dalles à plots :**  
EN 2520 P  
EN 1520 PF  
EN 23 F  
EN 18 FTS 5  
EN 12 FK

## Sous-couche d'isolation acoustique

## Schlüter®-BEKOTEC-BTS



Schlüter-BEKOTEC-BTS est un isolant phonique de 5 mm d'épaisseur en mousse de polyéthylène à cellules fermées qui se pose sous les dalles à plots pour chape Schlüter-BEKOTEC-EN-P, -EN-PF et -EN 23 F. L'utilisation de BEKOTEC-BTS permet d'améliorer considérablement l'isolation contre les bruits de choc. Cet isolant peut s'utiliser lorsque la hauteur requise ne permet pas la mise en place d'une couche d'isolation suffisamment épaisse en polystyrène ou en fibres minérales. La charge de circulation maximale doit être limitée à 2 kN/m<sup>2</sup>.

## Schlüter®-BEKOTEC-BTS

Sous-couche d'isolation acoustique en PE

Art.-No.	€/ m <sup>2</sup>	P (Rouleau)
BTS 510	<b>5,29</b>	5

Dimensions : 5 mm x 1 m x 50 m

## Profilé de fractionnement

## Schlüter®-DILEX-DFP

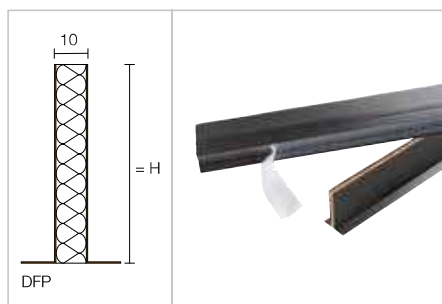

Schlüter-DILEX-DFP est un profilé de mouvements destiné au fractionnement des chapes et des seuils de portes. Concernant les joints de dilatation et fractionnements, veuillez respecter les indications données dans notre manuel technique et/ou la fiche produit 9.1.

## Schlüter®-DILEX-DFP

Profilé de fractionnement

H (mm)	L = 1,00 m Art.-No.	€/ m	P (u.)
60	DFP 6/100	<b>12,98</b>	20
80	DFP 8/100	<b>15,25</b>	20
100	DFP 10/100	<b>17,77</b>	20
	L = 2,50 m		KV (u.)
100	DFP 10/250	<b>17,16</b>	40

## Chevalet dérouleur pour tubes de chauffage

## Schlüter®-BEKOTEC-THERM-HERO



Schlüter-BEKOTEC-THERM-HERO est un chevalet dérouleur pour la bobine jetable de tube de chauffage BEKOTEC-THERM. Il peut être employé de manière universelle, quels que soient la longueur et le diamètre du tube. Chaque chevalet est livré avec un sac de transport.

## Schlüter®-BEKOTEC-THERM-HERO

Chevalet dérouleur pour tubes de chauffage

Art.-No.	€/ u.	P (u.)
BTZ HR A	<b>671,75</b>	5



## Fixation

### Schlüter®-BEKOTEC-ZDK



Schlüter-BEKOTEC-ZDK est une bande adhésive double face pour la fixation d'une dalle à plots sur le support ou sur un panneau de mise à niveau.

#### Schlüter®-BEKOTEC-ZDK

Adhésif double face

Art.-No.	€ / u.	P (u.)
BT ZDK 66	77,00	10

### Schlüter®-BEKOTEC-ZRKL



Schlüter-BEKOTEC-ZRKL sont des barrettes de fixation permettant un guidage parfait des tubes de chauffage sur les plaques de compensation. Les barrettes de fixation auto-collantes se collent tout simplement sur les plaques de compensation se trouvant devant le collecteur de circuits de chauffage.

#### Schlüter®-BEKOTEC-ZRKL

Guide à clips pour tubes de chauffage Ø 14-16 mm

L (cm)	Art.-No.	€ / u.	P (u.)
20	BT ZRKL	5,82	10

Fixations pour 4 tubes

#### Schlüter®-BEKOTEC-ZRKL

Guide à clips pour tubes de chauffage Ø 10-12 mm

L (cm)	Art.-No.	€ / u.	P (u.)
80	BT ZRKL 1012	5,67	10

Fixations pour 32 tubes

### Schlüter®-BEKOTEC-THERM-RH

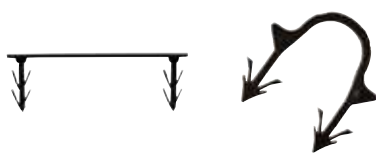

Schlüter-BEKOTEC-THERM-RH sont des cavaliers en matière plastique dotés de crochets latéraux pour la fixation des tubes de Ø 16 mm aux endroits particulièrement critiques. La taille 75 est prévue pour plusieurs tubes, la taille 17 pour un tube.

#### Nota :

Les fixations pour tubes de chauffage conviennent uniquement pour les dalles à plots EN-P et EN-PF.

#### Schlüter®-BEKOTEC-THERM-RH

Fixation pour tubes de chauffage de 16 mm

Art.-No.	€ / Set	P (Set)
BTZ RH 75/100	33,03	10
BTZ RH 17/100	17,32	10

Set = 100 u.

### Schlüter®-BEKOTEC-THERM-ZW



Schlüter-BEKOTEC-THERM-ZW est un coude en matière plastique permettant de cintrer exactement à 90° le tube de Ø 10, 12, 14 mm ou 16 mm au départ du coffret du collecteur. La patte coudée se clipse tout simplement sur le côté du tube. Son utilisation est recommandée du fait de l'épaisseur relativement faible de la chape et facilite le montage dans le coffret du collecteur.

#### Schlüter®-BEKOTEC-THERM-ZW

Patte coudée

Ø (mm)	Art.-No.	€ / u.	P (u.)
10-12	BT ZW 1014	2,70	50
14-16	BT ZW 1418	2,77	50

#### Nota :

2 pièces sont nécessaires par circuit (départ et retour).



## Raccord vissé

## Schlüter®-BEKOTEC-THERM-KV



Schlüter-BEKOTEC-THERM-KV est un raccord vissé pour départ et retour en laiton nickelé. Il raccorde les tubes de chauffage Schlüter (diamètre 10, 12, 14, 16 mm) au collecteur de circuits de chauffage Schlüter.

## Schlüter®-BEKOTEC-THERM-KV

Raccord vissé

Ø (mm)	Art.-No.	€ / Kit	P (kit)
10	BTZ2 KV 10	<b>10,55</b>	10
12	BTZ2 KV 12	<b>10,55</b>	10
14	BTZ2 KV 14	<b>9,83</b>	10
16	BTZ2 KV 16	<b>9,83</b>	10

Kit = 2 u.

## Schlüter®-BEKOTEC-THERM-KU



Schlüter-BEKOTEC-THERM-KU est un double raccord vissé en laiton nickelé pour la liaison de tubes de chauffage Schlüter de 10, 12, 14 ou 16 mm de diamètre.

## Schlüter®-BEKOTEC-THERM-KU

Raccord de liaison

Ø (mm)	Art.-No.	€ / u.	P (u.)
10	BTZ KU 10 S	<b>18,39</b>	10
12	BTZ KU 12	<b>17,20</b>	10
14	BTZ KU 14	<b>15,29</b>	10
16	BTZ KU 16	<b>15,29</b>	10

## Raccordement

## Schlüter®-BEKOTEC-THERM-AN



Schlüter-BEKOTEC-THERM-AN est un embout de raccordement en laiton nickelé. D'un côté avec filetage 1/2" (DN 15) auto-étanche et de l'autre côté avec un raccord vissé 3/4" (DN 20) pour le raccordement des tubes de chauffage Schlüter de 14 ou 16 mm – adapté à tous les raccords vissés eurocône.

## Schlüter®-BEKOTEC-THERM-AN

Embout de raccordement

Ø (mm)	Art.-No.	€ / Kit	P (kit)
14	BTZ2 AN 14	<b>15,87</b>	10
16	BTZ2 AN 16	<b>15,87</b>	10

Kit = 2 u.

**Nota :**

Le raccordement d'un tube de 10 ou 12 mm peut être réalisé à l'aide du raccord vissé BTZ2 KV 10/12 (à commander séparément).

## Schlüter®-BEKOTEC-THERM-AW



Schlüter-BEKOTEC-THERM-AW est un coude de raccordement en laiton nickelé, en version pivotante. D'un côté avec filetage 1/2" (DN 15) auto-étanche et de l'autre côté avec un raccord vissé 3/4" (DN 20) pour le raccordement du tube de chauffage Schlüter de 14 ou 16 mm.

## Schlüter®-BEKOTEC-THERM-AW

Coude de raccordement

Ø (mm)	Art.-No.	€ / Kit	P (kit)
14	BTZ2 AW 14	<b>30,66</b>	10
16	BTZ2 AW 16	<b>30,66</b>	10

Kit = 2 u.

**Nota :**

Le raccordement d'un tube de 10 ou 12 mm peut être réalisé à l'aide du raccord vissé BTZ2 KV 10/12 (à commander séparément).



## Collecteur de circuits de chauffage en acier inox.

### Schlüter®-BEKOTEC-THERM-HVT/DE



Schlüter-BEKOTEC-THERM-HVT/DE est un collecteur pour circuits de chauffage de DN 25 en acier inoxydable avec rampe de départ et de retour, diamètre 35 mm.

Pour le montage, 2 supports de collecteur avec insert isolant prévus pour le coffret de collecteur Schlüter ainsi qu'un kit de montage mural sont fournis.

#### La livraison comprend les éléments pré-assemblés :

- Débitmètre de départ avec graduation transparente, réglable de 0,5 à 3,0 l/min, pour le réglage des débits
- Thermomètre intégré avec possibilité de l'installer des deux côtés
- Robinets thermostatiques réglables manuellement pour chaque circuit, convenant pour des électrovannes Schlüter
- Purgeur manuel, en laiton nickelé pour départ et retour
- Robinet de remplissage et de vidange 1/2" (DN 15) pivotant en laiton nickelé
- Bouchon d'extrémité 3/4" (DN 20) en laiton nickelé
- Raccordement de collecteur avec écrou-raccord à étanchéité par joint plat 1" (DN 25)
- Sorties pour circuits de chauffage espacées de 50 mm, comprenant un embout de raccordement fileté 3/4" (DN 20) avec cône prévu pour les raccords vissés Schlüter

### Schlüter®-BEKOTEC-THERM-HVT/DE

Collecteur

Nombre de circuits de chauffage	Longueur A (mm)	Art.-No.	€ / Kit	P (kit)
2	215	BTHVT 2 DE	210,90	5
3	245	BTHVT 3 DE	272,15	5
4	295	BTHVT 4 DE	333,51	5
5	347	BTHVT 5 DE	394,76	5
6	397	BTHVT 6 DE	456,08	5
7	447	BTHVT 7 DE	517,34	5
8	497	BTHVT 8 DE	578,62	5
9	547	BTHVT 9 DE	639,94	5
10	597	BTHVT 10 DE	701,24	5
11	647	BTHVT 11 DE	762,54	5
12	697	BTHVT 12 DE	823,80	5

### Schlüter®-BEKOTEC-THERM-HVE



Schlüter-BEKOTEC-THERM-HVE est un kit d'extension de collecteur pour circuits de chauffage permettant l'extension ultérieure du collecteur Schlüter en acier inoxydable.

#### La livraison comprend les éléments pré-assemblés :

- Débitmètre de départ avec graduation transparente, réglable de 0,5 à 3,0 l/min, pour le réglage des débits
- Robinet thermostatique réglable manuellement, convenant pour une électrovanne Schlüter
- Sortie de circuit de chauffage avec embout de raccordement fileté 3/4" (DN 20) avec cône prévu pour les raccords vissés Schlüter

### Schlüter®-BEKOTEC-THERM-HVE

Extension pour collecteur de circuits de chauffage

Art.-No.	€ / Kit	P (kit)
BT HVE 1 DE	124,81	5

#### Nota :

Le raccordement aux tubes de chauffage BEKOTEC-THERM nécessite un jeu de raccords vissés BTZ 2 KV... ainsi que deux pattes coudées BT ZW...

## Collecteur de circuits de chauffage en plastique

### Schlüter®-BEKOTEC-THERM-HVP

Schlüter-BEKOTEC-THERM-HVP est un collecteur pour circuits de chauffage, en plastique renforcé de fibres de verre. Il peut être composé de 12 circuits de chauffage au maximum. Les sorties modulaires de circuit de chauffage (50 mm de longueur) sont orientables à 180°, permettent une installation des deux côtés, et sont sécurisées par des éléments de fixation intégrés.

Un kit séparé de robinets à boisseau sphérique DN 25 ou DN 20 ainsi qu'un kit de barrettes de montage pour une installation dans le coffret de collecteur ou sur le mur sont également disponibles. Pour des informations plus détaillées sur les dimensions et des exemples de configuration, veuillez consulter notre manuel technique.

## Module de circuit de chauffage

### Schlüter®-BEKOTEC-THERM-HVP

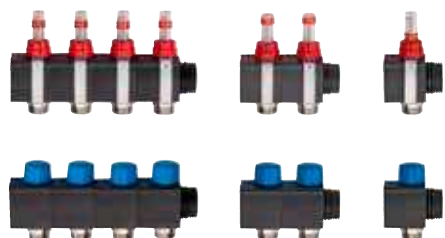

Schlüter-BEKOTEC-THERM-HVP est un kit de circuits de chauffage composé d'éléments départ et retour.

L'élément départ comprend un débitmètre transparent avec graduation, réglable entre 0,5 et 5,0 l/min, l'élément retour comprend un robinet thermostatique intégré avec capuchon de protection, convenant pour une électrovanne Schlüter.

### Schlüter®-BEKOTEC-THERM-HVP

Modules de départ et retour pour collecteur en matière plastique

Connexion	Art.-No.	€ / Kit	P (kit)
1	BT HVT 1 DK	<b>52,52</b>	5
2	BT HVT 2 DK	<b>105,04</b>	5
4	BT HVT 4 DK	<b>210,07</b>	5

#### Nota :

Kit comprenant les éléments départ et retour.

## Kit de raccordement

### Kit Schlüter®-BEKOTEC-THERM-HVP



Le kit Schlüter-BEKOTEC-THERM-HVP comprend 2 modules de raccordement avec chacun un raccord de 1", ainsi que des modules terminaux avec robinet de remplissage et de vidange 1/2" (rotatif) et un thermomètre.

### Kit Schlüter®-BEKOTEC-THERM-HVP

Kit de raccordement pour collecteur en matière plastique

Art.-No.	€ / Kit	P (kit)
BT HVT ASK	<b>115,84</b>	5

#### Nota :

Kit comprenant les éléments départ et retour.

## Barrettes de montage

### Schlüter®-BEKOTEC-THERM-HK

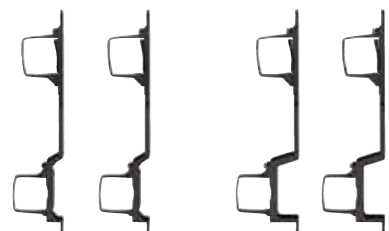

Kit plat

Kit haut

Schlüter-BEKOTEC-THERM-HK est un kit de barrettes de montage pour une installation dans le coffret de collecteur ou sur le mur.

### Schlüter®-BEKOTEC-THERM-HK

Barrettes de montage

H (mm)	Art.-No.	€ / Kit	P (kit)
80	BT HVT KF	<b>18,57</b>	5
98	BT HVT KH	<b>19,44</b>	5

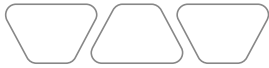





## Exemples de configurations

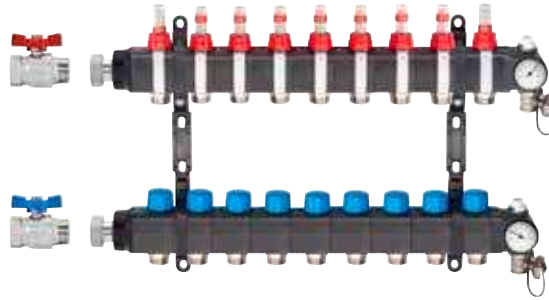

4 circuits de chauffage

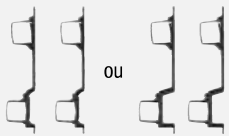

9 circuits de chauffage

Robinet	HVP (kit de raccordement)	HVP (modules de départ et retour)		HK (barrettes de montage)		Électrovanne
Kit	Kit	9 circuits de chauffage (4 + 2 + 2 + 1)		Kit plat	Kit haut	par circuit de chauffage
		4 circuits de chauffage	5 circuits de chauffage			
						



## Kit de raccordement pour collecteurs de chauffage

### Schlüter®-BEKOTEC-THERM-HV/AS

Schlüter-BEKOTEC-THERM-HV/AS sont des jeux d'accessoires pour le raccordement des circuits de chauffage aux collecteurs de chauffage (acier inox. ou matière plastique), au choix pour tubes de Ø 10, 12, 14 ou 16 mm.

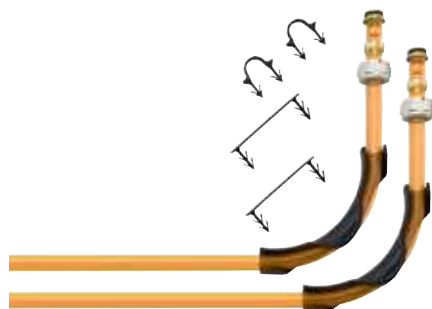

Composants du kit de raccordement pour tube de chauffage de Ø 16 mm



Composants du kit de raccordement pour tube de chauffage de Ø 14 mm



Composants du kit de raccordement pour tube de chauffage de Ø 12 ou 10 mm

### Schlüter®-BEKOTEC-THERM-HV/AS

Nombre de circuits de chauffage	Système P/PF Kit de raccordement pour collecteur Ø 16 mm		Système F Kit de raccordement pour collecteur Ø 14 mm		Système FTS Kit de raccordement pour collecteur Ø 12 mm		Système FK Kit de raccordement pour collecteur Ø 10 mm		P (kit)
	Art.-No.	€/ Kit	Art.-No.	€/ Kit	Art.-No.	€/ Kit	Art.-No.	€/ Kit	
2	BTHV 2 AS	<b>33,67</b>	BTHV 2 AS 14	<b>31,72</b>	BTHV 2 AS 12	<b>32,56</b>	BTHV 2 AS 10	<b>32,56</b>	5
3	BTHV 3 AS	<b>50,54</b>	BTHV 3 AS 14	<b>47,52</b>	BTHV 3 AS 12	<b>47,92</b>	BTHV 3 AS 10	<b>47,92</b>	5
4	BTHV 4 AS	<b>67,37</b>	BTHV 4 AS 14	<b>63,35</b>	BTHV 4 AS 12	<b>64,28</b>	BTHV 4 AS 10	<b>64,28</b>	5
5	BTHV 5 AS	<b>84,20</b>	BTHV 5 AS 14	<b>79,16</b>	BTHV 5 AS 12	<b>79,90</b>	BTHV 5 AS 10	<b>79,90</b>	5
6	BTHV 6 AS	<b>101,08</b>	BTHV 6 AS 14	<b>94,99</b>	BTHV 6 AS 12	<b>96,70</b>	BTHV 6 AS 10	<b>96,70</b>	5
7	BTHV 7 AS	<b>117,90</b>	BTHV 7 AS 14	<b>110,81</b>	BTHV 7 AS 12	<b>112,82</b>	BTHV 7 AS 10	<b>112,82</b>	5
8	BTHV 8 AS	<b>134,75</b>	BTHV 8 AS 14	<b>126,61</b>	BTHV 8 AS 12	<b>129,15</b>	BTHV 8 AS 10	<b>129,15</b>	5
9	BTHV 9 AS	<b>151,55</b>	BTHV 9 AS 14	<b>142,46</b>	BTHV 9 AS 12	<b>144,77</b>	BTHV 9 AS 10	<b>144,77</b>	5
10	BTHV 10 AS	<b>168,37</b>	BTHV 10 AS 14	<b>158,29</b>	BTHV 10 AS 12	<b>161,55</b>	BTHV 10 AS 10	<b>161,55</b>	5
11	BTHV 11 AS	<b>185,23</b>	BTHV 11 AS 14	<b>174,11</b>	BTHV 11 AS 12	<b>177,60</b>	BTHV 11 AS 10	<b>177,60</b>	5
12	BTHV 12 AS	<b>202,04</b>	BTHV 12 AS 14	<b>189,93</b>	BTHV 12 AS 12	<b>193,28</b>	BTHV 12 AS 10	<b>193,28</b>	5

Composants du kit de raccordement	Ø 16 x 2 mm	Exemple BTHV 5 AS pour collecteur à 5 raccords	Ø 14 x 2 mm	Exemple BTHV 7 AS 14 pour collecteur à 7 raccords
Raccords vissés	2 par circuit de chauffage	10 pièces	2 par circuit de chauffage	14 pièces
Coude	2 par circuit de chauffage	10 pièces	2 par circuit de chauffage	14 pièces
Cavalier pour tube de chauffage RH 17	2 par circuit de chauffage	10 pièces	–	–
Cavalier pour tube de chauffage RH 75	2 par circuit de chauffage	10 pièces	–	–

Composants du kit de raccordement	Ø 12 x 1,5 mm	Exemple BTHV 5 AS 12 pour collecteur à 5 raccords	Ø 10 x 1,3 mm	Exemple BTHV 7 AS 10 pour collecteur à 7 raccords
Raccords vissés	2 par circuit de chauffage	10 pièces	2 par circuit de chauffage	14 pièces
Coude	2 par circuit de chauffage	10 pièces	2 par circuit de chauffage	14 pièces



## Coffret pour collecteur – encastrément

### Schlüter®-BEKOTEC-THERM-VSE



Schlüter-BEKOTEC-THERM-VSE est un coffret pour collecteur à encastrer, prévu pour loger un collecteur de circuits de chauffage Schlüter et les composants de régulation correspondants. Le coffret à encastrer est en tôle d'acier entièrement galvanisée, avec des pré-perforations dans les parois latérales pour le passage des tubes de raccordement. Sa face avant (porte et cadre) présente une finition laquée.

#### Elle est fourni avec :

- deux pieds de montage latéraux réglables en hauteur entre 0 et 90 mm
- un panneau de finition, réglable en profondeur, démontable pour la jonction avec la chape
- un guide de tube de chauffage
- deux rails de fixation réglables pour collecteur de circuits de chauffage Schlüter ainsi qu'un rail de montage supplémentaire pour le clipsage des modules de raccordement Schlüter

#### Nota :

L'encadrement et la porte en finition laquée sont emballés séparément et se montent ultérieurement à l'aide de 4 pattes avec des vis papillons. Réglable en profondeur de 110 mm à 150 mm. La porte est maintenue par un loquet.

Une serrure avec clés correspondantes fait partie de la gamme (réf. BTZS).

Couleur : VW = blanc signalisation (RAL 9016)

### Schlüter®-BEKOTEC-THERM-VSE

Coffret à encastrer pour collecteurs en inox/matière plastique

Art.-No.	Cotes extérieures (B x H x T = mm)	Nombre de circuits de chauffage max. sans PW*	Nombre de circuits de chauffage max. avec PW* vertical	Nombre de circuits de chauffage max. avec PW* horizontal	Nombre de circuits de chauffage max. incl. FRS**	€ / u.	P (u.)
BTVSE 4 VW	490 x 705 x 110	4	3	–	2	<b>194,99</b>	5
BTVSE 5 VW	575 x 705 x 110	6	5	3	3*	<b>214,93</b>	5
BTVSE 8 VW	725 x 705 x 110	9	8	6	5	<b>248,75</b>	5
BTVSE 11 VW	875 x 705 x 110	12	11	9	8	<b>279,67</b>	5
BTVSE 12 VW	1025 x 705 x 110	12	12	12	12	<b>314,26</b>	5
BTZS	Serrure pour coffret de collecteur avec 2 clés					<b>22,55</b>	5

\* PW = attente pour compteur de calories    \*\* FRS = station de régulation de maintien

#### Nota :

En cas d'utilisation du collecteur de circuits de chauffage en matière plastique et de la station de régulation de maintien de température, cette configuration (\*) ne permet que 2 sorties pour circuits de chauffage dans le coffret du collecteur.

## Coffret pour collecteur – montage en applique

## Schlüter®-BEKOTEC-THERM-VSV



Schlüter-BEKOTEC-THERM-VSV est un coffret pour collecteur pour montage en applique prévu pour loger un collecteur de circuits de chauffage Schlüter et les composants de régulation correspondants. Le coffret est en tôle d'acier galvanisée avec finition laquée à l'intérieur et à l'extérieur.

**Elle est fourni avec :**

- deux pieds de montage latéraux réglables en hauteur entre 0 et 90 mm
- une tôle de finition pour la jonction avec la chape, démontable
- un guide de tube de chauffage
- deux rails de fixation réglables pour collecteur de circuits de chauffage Schlüter ainsi qu'un rail de montage supplémentaire pour le clipsage des modules de raccordement Schlüter

**Nota :**

Profondeur du coffret 125 mm. La porte est maintenue par un loquet.  
Une serrure avec clés correspondantes fait partie de la gamme (réf. BTZS).  
Couleur : VW = blanc signalisation (RAL 9016)

## Schlüter®-BEKOTEC-THERM-VSV

Coffret de collecteurs pour montage en applique, pour collecteurs en inox/matière plastique

Art.-No.	Cotes extérieures (B x H x T = mm)	Nombre de circuits de chauffage max. sans PW*	Nombre de circuits de chauffage max. avec PW* vertical	Nombre de circuits de chauffage max. avec PW* horizontal	Nombre de circuits de chauffage max. incl. FRS**	€ / u.	P (u.)
BTVSV 4 VW	496 x 620 x 125	4	3	–	2	<b>263,44</b>	5
BTVSV 5 VW	582 x 620 x 125	5	4	2	3	<b>280,44</b>	5
BTVSV 8 VW	732 x 620 x 125	8	7	5	5	<b>303,84</b>	5
BTVSV 11 VW	882 x 620 x 125	11	10	8	8	<b>325,14</b>	5
BTVSV 12 VW	1032 x 620 x 125	12	12	11	12	<b>370,64</b>	5
BTZS	Serrure pour coffret de collecteur avec 2 clés					<b>22,55</b>	5

\* PW = attente pour compteur de calories \*\* FRS = station de régulation de maintien



## Thermostat d'ambiance

### Schlüter®-BEKOTEC-THERM-ER/WL



Schlüter-BEKOTEC-THERM-ER/WL est un thermostat d'ambiance radio pour la régulation du plancher chauffant-rafraîchissant. La température de consigne peut être réglée entre 8 et 30 °C (possibilité de limitation) et est transmise sans fil au module de raccordement EAR 2/6 WL. L'abaissement de la température est assuré par le programmeur EET. L'alimentation en énergie est effectuée par une cellule solaire intégrée ou par la pile-bouton fournie.

#### Schlüter®-BEKOTEC-THERM-ER/WL

Thermostat d'ambiance radio

Art.-No.	€ / u.	P (u.)
BT ER WL/BW	<b>210,80</b>	10

Dimensions : 78 x 82,5 x 12,5 mm

Coloris : BW = blanc brillant

### Schlüter®-BEKOTEC-THERM-ER



Schlüter-BEKOTEC-THERM-ER est un thermostat d'ambiance filaire pour la régulation du plancher chauffant-rafraîchissant. La température de consigne peut être réglée entre 8 et 30 °C (possibilité de limitation) et est transmise par câble (CC 5 V, SELV) au module de raccordement EAR 2/6. L'alimentation en tension s'effectue via le module de base « Control ». L'état de fonctionnement « chauffage/rafraîchissement » est signalé par le changement de couleur « rouge/bleu » d'une diode électroluminescente (LED).

#### Schlüter®-BEKOTEC-THERM-ER

Thermostat d'ambiance filaire

Tension d'entrée	Art.-No.	€ / u.	P (u.)
5 V, CC	BT ER/BW	<b>55,28</b>	10

Dimensions : 78 x 78 x 12,5 mm

Coloris : BW = blanc brillant

#### Nota :

La section des câbles de raccordement entre les thermostats d'ambiance Schlüter-BEKOTEC-THERM-ER et les modules de raccordement pour BEKOTEC-THERM-EAR ne doit pas être supérieure à 0,8 mm<sup>2</sup>.

#### Recommandation pour les câbles :

BTZK 4A 100M, J-Y (St) Y 2 x 2 x 0,6 mm (rouge, noir, blanc, jaune)

## Câble de raccordement

### Schlüter®-BEKOTEC-THERM-ZK



Schlüter-BEKOTEC-THERM-ZK est un câble de raccordement pour les thermostats d'ambiance BEKOTEC-THERM-ER aux modules de raccordement BT EAR 2 ou BT EAR 6.

#### Schlüter®-BEKOTEC-THERM-ZK

Câble de raccordement

L (m)	Art.-No.	€ / u.	P (u.)
100	BTZK 4A 100M	<b>63,62</b>	10

#### Nota :

La section des câbles de raccordement entre les thermostats d'ambiance Schlüter-BEKOTEC-THERM-ER et les modules de raccordement pour BEKOTEC-THERM-EAR ne doit pas être supérieure à 0,8 mm<sup>2</sup>.



## Module de base de régulation

### Schlüter®-BEKOTEC-THERM-EBC



Schlüter-BEKOTEC-THERM-EBC est le module de base « Control » nécessaire pour le fonctionnement de la régulation de température filaire ambiante ou par commande radio.

Les installations mixtes de thermostats d'ambiance filaire et radio sont également possibles.

Par le biais des modules de raccordement respectifs, il alimente les thermostats d'ambiance filaires en très basse tension de sécurité (TBTS) 5 V CC et pilote les électrovannes raccordées en 230 V CA. L'état de fonctionnement ainsi que l'alimentation en tension à l'entrée/sortie sont signalisés de manière claire par des LED.

#### Schlüter®-BEKOTEC-THERM-EBC

Module de base « Control »

Tension d'entrée	Art.-No.	€ / u.	P (u.)
230 V, CA	BT EBC	174,17	5

Dimensions : 122 x 92 x 45 mm

#### Autres fonctions du module de base « Control » :

- Emplacement pour la connexion du programmeur optionnel
- Commutation de la pompe (relais) « Chauffage »
- Commutation de la pompe (relais) « Rafraîchissement »
- Sortie en cascade pour la commutation de la sortie de chauffage/rafraîchissement sur d'autres modules de base
- Entrée pour la commutation « Chauffage/Rafraîchissement »

## Programmeur

### Schlüter®-BEKOTEC-THERM-EET



Schlüter-BEKOTEC-THERM-EET est un programmeur pour la commande par horloge de l'abaissement de température. Le programmeur doit être déposé pour la programmation des plages horaires d'abaissement de température avant d'être remis en place sur le module de base « Control ». Les phases d'abaissement prennent en compte un abaissement de 4 °C de la température. Le programmeur permet d'optimiser la réactivité de régulation du plancher chauffant-rafraîchissant.

#### Schlüter®-BEKOTEC-THERM-EET

Programmeur

Art.-No.	€ / u.	P (u.)
BT EET	212,07	5

Dimensions : 37 x 92 x 28 mm

#### Fonctions :

- Saisie du temps/programmation : date, heure, jour de la semaine
- Saisie du temps/programmation de l'abaissement de température
- Réglage de la durée de poursuite de marche de la pompe
- Réglage de la fonction de protection des vannes et des pompes



## Module de raccordement pour régulation de température filaire

### Schlüter®-BEKOTEC-THERM-EAR



BT EAR 6



BT EAR 2

Schlüter-BEKOTEC-THERM-EAR sont des modules pour le raccordement de 2 ou 6 capteurs de température ambiante filaires BT ER. Les modules de raccordement BT EAR 2 ou BT EAR 6 pour respectivement 2 ou 6 thermostats d'ambiance peuvent être combinés par simple embrochage, permettant ainsi d'adapter ou d'étendre le nombre de pièces/de circuits de chauffage à réguler et les électrovannes correspondantes. Il est possible d'affecter 4 électrovannes par canal du module de raccordement. Une combinaison avec les modules de raccordement radio Schlüter-BEKOTEC-THERM-EAR/WL (WL = wireless = sans fil) est possible. L'alimentation en tension 5 V CC (TBTS) pour les thermostats d'ambiance et 230 V pour les électrovannes s'effectue via le module de base « Control » BEKOTEC-THERM-EBC. L'état de fonctionnement ainsi que l'alimentation en tension à l'entrée/sortie sont signalisés de manière claire par des LED.

#### Schlüter®-BEKOTEC-THERM-EAR

Module de raccordement pour thermostats d'ambiance filaires

Tension d'entrée	Art.-No.	€ / u.	P (u.)
230 V, CA	BT EAR 2	<b>127,88</b>	5
230 V, CA	BT EAR 6	<b>194,08</b>	5

Dimensions : 73 x 92 x 45 mm (BT EAR 2)  
Dimensions : 162 x 92 x 45 mm (BT EAR 6)

#### Nota :

La section des câbles de raccordement entre les thermostats d'ambiance Schlüter-BEKOTEC-THERM-ER et les modules de raccordement pour BEKOTEC-THERM-EAR ne doit pas être supérieure à 0,8 mm<sup>2</sup>.

#### Recommandation pour les câbles :

BTZK 4A 100M, J-Y (St) Y 2 x 2 x 0,6 mm (rouge, noir, blanc, jaune)



## Module de raccordement pour régulation de température radio

### Schlüter®-BEKOTEC-THERM-EAR/WL



BT EAR 6 WL



BT EAR 2 WL

Schlüter-BEKOTEC-THERM-EAR/WL sont des modules pour le raccordement de 2 ou 6 thermostats d'ambiance radio BT ER WL. Les modules de raccordement BT EAR 2 WL ou BT EAR 6 WL pour respectivement 2 ou 6 thermostats d'ambiance peuvent être combinés par simple embrochage, permettant ainsi d'adapter ou d'étendre le nombre de pièces/de circuits de chauffage à réguler et les électrovannes correspondantes. Il est possible d'affecter 4 électrovannes par canal du module de raccordement. Une combinaison avec les modules de raccordement filaires BEKOTEC-THERM-EAR est possible. L'alimentation en tension 230 V pour les électrovannes s'effectue via le module de base « Control » BEKOTEC-THERM-EBC. L'état de fonctionnement ainsi que l'alimentation en tension à l'entrée/sortie sont signalisés de manière claire par des LED.

#### Schlüter®-BEKOTEC-THERM-EAR/WL

Module de raccordement pour thermostats d'ambiance radio

Tension d'entrée	Art.-No.	€ / u.	P (u.)
230 V, CA	BT EAR 2 WL	<b>366,31</b>	5
230 V, CA	BT EAR 6 WL	<b>514,13</b>	5

Dimensions : 73 x 92 x 45 mm (BT EAR 2 WL)  
Dimensions : 162 x 92 x 45 mm (BT EAR 6 WL)

# Schlüter®-BEKOTEC-THERM

Encore plus efficace grâce à l'équilibrage hydraulique auto-adaptatif

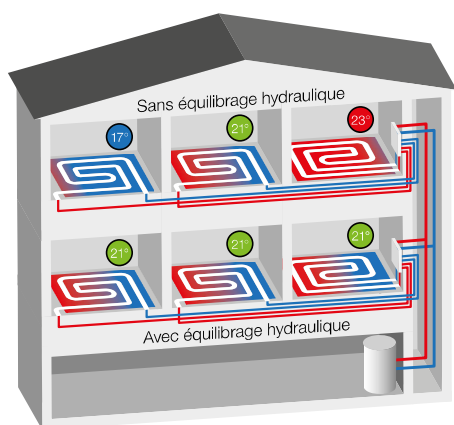

L'équilibrage hydraulique est essentiel pour l'efficacité énergétique des systèmes de chauffage et/ou de rafraîchissement. Il empêche une alimentation déséquilibrée de circuits individuels, garantissant ainsi plus de confort et d'efficacité énergétique. L'équilibrage auto-adaptatif et intelligent permet de diffuser la chaleur de façon plus ciblée par rapport à un équilibrage manuel. Ses avantages :

- ✓ **Adaptation permanente aux changements de conditions de fonctionnement**
- ✓ **Optimisation des températures de retour**
- ✓ **Aucun calcul du réglage sur les circuits individuels**
- ✓ **Effet d'auto-apprentissage**
- ✓ **Facile à installer**

## Électrovanne d'équilibrage hydraulique

### Schlüter®-BEKOTEC-THERM-EAHB



Schlüter-BEKOTEC-THERM-EAHB est une électrovanne permettant l'équilibrage hydraulique auto-adaptatif. Le montage est réalisé par vissage (M30 x 1,5) sur les vannes de retour des collecteurs de circuits de chauffage Schlüter. Un système d'optimisation intégré permet de mesurer l'écart entre les différentes températures et d'adapter le débit en fonction des configurations. Les deux sondes sont clipsées sur chacun des tubes de départ et de retour du circuit de chauffage et/ou de rafraîchissement. La fonction auto-apprentissage de la vanne permet à cette dernière de se réguler en permanence. Son alimentation est en 230 Volts et son câble de raccordement mesure 1 m de long.

#### Schlüter®-BEKOTEC-THERM-EAHB

Électrovanne

Tension d'entrée	Art.-No.	€ / u.	P (u.)
230 V	BT EAHB 230	<b>98,50</b>	5

Dimensions : 53,1 x 47 x 74,2 mm

## Électrovanne

### Schlüter®-BEKOTEC-THERM-ESA



Schlüter-BEKOTEC-THERM-ESA est une électrovanne 230 Volts pour la commande du débit des vannes de retour. Le montage est réalisé par vissage (M30 x 1,5) sur les vannes de retour du collecteur de circuits de chauffage Schlüter, classée IP54 (protection contre les projections).

À la livraison, la vanne est ouverte (fonction First-open) et manuellement réglable en service (fonction Re-open) ; en l'absence de courant, la vanne est fermée. Le câble de raccordement mesure 1 m de long.

#### Schlüter®-BEKOTEC-THERM-ESA

Électrovanne

Tension d'entrée	Art.-No.	€ / u.	P (u.)
230 V	BT ESA 230 V2	<b>48,24</b>	5

Dimensions : Ø 40 mm, 75 mm (hauteur)



## Robinet à boisseau sphérique

### Schlüter®-BEKOTEC-THERM-KH



Schlüter-BEKOTEC-THERM-KH est un kit de robinets à boisseau sphérique en laiton nickelé, pour le départ et le retour, comportant d'un côté un filetage 1" (DN 25) pour le raccordement avec étanchéité par joint plat sur le collecteur de circuits de chauffage Schlüter, et de l'autre côté un pas de 3/4" (DN 20) ou 1" (DN 25).

#### Schlüter®-BEKOTEC-THERM-KH

Robinet à boisseau sphérique

DN (mm)	Art.-No.	€ / Kit	P (kit)
20	BTZ2 KH 20	<b>32,40</b>	10
25	BTZ2 KH 25	<b>47,17</b>	10

Kit = 2 u.

## Station de régulation

### Schlüter®-BEKOTEC-THERM-FRS

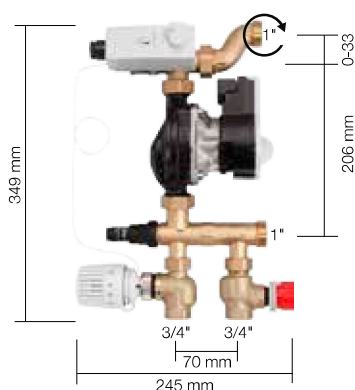

Schlüter-BEKOTEC-THERM-FRS est une station de régulation de maintien pour le réglage de la température de départ. L'installation d'un collecteur de circuits de chauffage (inox ou matière plastique) avec 1 à 12 circuits de chauffage est possible. L'installation peut s'effectuer dans les coffrets pour collecteurs VSE/VSV. La station mélangeuse alimente le plancher chauffant-rafraîchissant BEKOTEC-THERM en basse température de départ nécessaire.

#### Les éléments suivants sont compris dans le kit et pré-assemblés :

- Pompe à haut rendement avec limiteur de température de sécurité (STW) prémonté
- Robinet thermostatique (DN 20) avec taraudage 3/4" côté raccordement, avec tête thermostatique réglable et sonde immergée (20–55 °C)
- Soupape réglable pour l'égalisation du circuit primaire (DN 20), taraudage 3/4" côté raccordement
- Bypass réglable pour l'égalisation du circuit secondaire
- Système de fixation indépendant permettant une liberté de positionnement

#### Schlüter®-BEKOTEC-THERM-FRS

Station de régulation

Art.-No.	€ / Kit	P (kit)
BT FRS	<b>1012,52</b>	5

#### Nota :

Avant le montage, la configuration technique de régulation et les conditions hydrauliques doivent être contrôlées par un professionnel. L'alimentation doit être assurée par une pompe d'alimentation (pompe primaire). Respecter les indications de la notice de montage.

Nous conseillons d'opter pour les modules de commande « Control » :

la commande de pompe intégrée coupe la pompe de la régulation de maintien de la température de départ lorsque toutes les électrovannes du collecteur de circuits de chauffage sont fermées. Cette variante permet de faire fonctionner la régulation de maintien de la température de départ de manière économique.

## Vanne pour zone de chauffe

### Schlüter®-BEKOTEC-THERM-ZV



Schlüter-BEKOTEC-THERM-ZV est une vanne pour zone de chauffe qui permet de réguler simultanément tous les circuits de chauffage raccordés au collecteur. La vanne pour zone de chauffe peut être pilotée par une électrovanne Schlüter. La régulation peut être assurée par le biais de la commande BEKOTEC ou par un thermostat DITRA-HEAT-E. Raccordement/matériel : Raccord vissé/vanne 1" (DN 25) en laiton nickelé.

#### Schlüter®-BEKOTEC-THERM-ZV

Vanne pour zone de chauffe, avec raccord vissé

Art.-No.	€ / u.	P (u.)
BTZ ZV	<b>62,70</b>	5

#### Nota :

Respecter le sens de circulation indiqué par une flèche sur le corps de vanne.



## Kit d'attente

## Schlüter®-BEKOTEC-THERM-PW

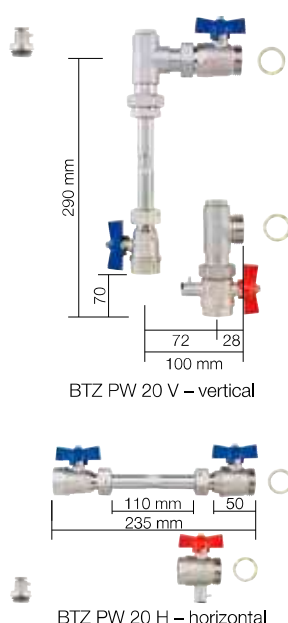

Schlüter-BEKOTEC-THERM-PW est un kit d'attente pour le montage ultérieur d'un compteur de calories.

## Contenu du kit :

- 1 tube entretoise de 110 mm de long, avec filetage 3/4" (DN 20)
- 2 robinets à boisseau sphérique 3/4" (DN 20)
- 1 robinet à boisseau sphérique 3/4" (DN 20) avec raccordement pour sonde immergée (5 mm, M10 x 1)
- pièce de raccordement séparée 1/2" pour sonde immergée (5 mm, M10 x 1)
- 2 joints plats 1" (DN 25)
- 2 coudes à 90° (uniquement BTZ PW 20 V)

## Schlüter®-BEKOTEC-THERM-PW

Attente pour compteur de calories

Art.-No.	€ / Kit	P (kit)
BTZ PW 20 V	<b>163,41</b>	5
BTZ PW 20 H	<b>116,99</b>	5

## Nota :

L'attente pour le dispositif de mesure du compteur de calories se raccorde normalement sur le retour. Selon la situation de raccordement, il peut être nécessaire de disposer la rampe de répartition de retour en haut ou en bas. Tenir compte des prescriptions de montage pour le compteur de calories choisi. Tenir compte de la place nécessaire lors du choix du coffret de répartition (voir tableaux pages 42 + 43).

## Raccord double

## Schlüter®-BEKOTEC-THERM-DA



Schlüter-BEKOTEC-THERM-DA est un jeu de raccords doubles en laiton nickelé doté d'un côté d'un écrou-raccord conique 3/4" (DN 20) et de l'autre côté de deux embouts de raccordement coniques 3/4" (DN 20) pour le raccordement des tubes de chauffage Schlüter de 10, 12, 14 ou 16 mm de diamètre.

Ce raccord double permet de raccorder un deuxième circuit de chauffage à une sortie de collecteur. Les circuits de chauffage doivent alors présenter sensiblement les mêmes longueurs et caractéristiques de performances.

## Schlüter®-BEKOTEC-THERM-DA

Raccord double

Art.-No.	€ / Set	P (Set)
BTZ 2 DA	<b>68,54</b>	10

Set = 2 u.

## Nota :

Le raccordement aux tubes de chauffage BEKOTEC-THERM nécessite un jeu de raccords vissés BTZ 2 KV... ainsi que deux pattes coudées.

## Raccord en S

## Schlüter®-BEKOTEC-THERM-S35



Schlüter-BEKOTEC-THERM-S35 est un raccord en S en laiton nickelé comportant, d'une part, un écrou-raccord conique 3/4" (DN 20) et, d'autre part, un embout de raccordement conique 3/4" (DN 20) pour le raccordement des tubes de chauffage Schlüter de 10, 12, 14 ou 16 mm de diamètre.

Le raccord en S permet de réaliser un déport maximal de 35 mm pour le raccordement du tube de chauffage au collecteur de circuits de chauffage.

## Schlüter®-BEKOTEC-THERM-S35

Raccord en S

Art.-No.	€ / u.	P (u.)
BTZ S35	<b>40,59</b>	10

## Nota :

Pour le raccordement avec les tubes de chauffage BEKOTEC-THERM, des raccords vissés réf. BTZ 2 KV... supplémentaires ainsi que des coudes en plastique sont nécessaires.



## Vanne de limitation de la température de retour

### Schlüter®-BEKOTEC-THERM-RTB



Schlüter-BEKOTEC-THERM-RTB est une vanne de limitation de la température de retour, à encastrer dans le mur. Elle se monte à l'extrémité d'un circuit de chauffage BEKOTEC. Elle s'utilise pour limiter la température de l'eau circulant dans le sol à partir de l'eau de chauffage alimentant le ou les radiateurs de la pièce.

#### Elle est fournie avec :

- un coffret mural à encastrer avec profondeur réglable  
L x H x P = 145 x 145 x 57 mm – env. 75 mm
- une façade en matière plastique (blanc brillant) ou en verre (blanc brillant ou noir graphite), 155 x 155 mm
- deux équerres de fixation
- une vanne RTB en laiton avec robinet de purge et de rinçage, avec raccords filetés 3/4" (DN 20)
- une tête thermostatique réglable en continu entre 20 et 40 °C pour la température de retour
- une notice de montage

### Schlüter®-BEKOTEC-THERM-RTB

Vanne de limitation de la température de retour

Art.-No.	€ / Kit	P (kit)
BT RTB V2W	<b>232,06</b>	5
BT RTB V2G/BW	<b>555,73</b>	5
BT RTB V2G/GS	<b>555,73</b>	5

### Schlüter®-BEKOTEC-THERM-RTBR



Schlüter-BEKOTEC-THERM-RTBR est une vanne de régulation de température ambiante, munie d'une vanne intégrée de limitation de la température de retour, prévue pour le montage mural en combinaison avec les systèmes de chauffage par le sol BEKOTEC-THERM. Elle se monte à l'extrémité d'un circuit de chauffage BEKOTEC. Elle limite la température de l'eau dans le circuit de chauffage, tout en régulant la température ambiante.

#### Elle est fournie avec :

- un coffret mural à encastrer avec profondeur réglable  
L x H x P = 145 x 190 x 57 mm – env. 75 mm et deux équerres de fixation
- une façade en matière plastique (blanc brillant) ou en verre (blanc brillant ou noir graphite), 155 x 210 mm
- une vanne RTBR en laiton avec robinet de purge et de rinçage, plage de réglage de 20 à 40 °C, avec raccords filetés 3/4" (DN 20)
- une notice de montage

### Schlüter®-BEKOTEC-THERM-RTBR

Vanne de régulation de température ambiante

Art.-No.	€ / Kit	P (kit)
BT RTBR V2/W	<b>299,24</b>	5
BT RTBR V2G/BW	<b>671,75</b>	5
BT RTBR V2G/GS	<b>671,75</b>	5

## Nota

### À noter pour les deux systèmes :

Le raccordement au tube de chauffage BEKOTEC BTHR 10/12/14/16 nécessite un kit de raccords vissés BTZ 2 KV 10/12/14/16.

Pour la transition avec le système de chauffage existant, il est possible d'utiliser un embout de raccordement BTZ 2 AN 14/16 ou le coude de raccordement BTZ 2 AW 14/16. Pour les tubes de chauffage en 10 mm et en 12 mm, cet embout et ce coude s'associent avec un raccord vissé BTZ 2 KV 10/12/14/16 (voir page 37).

Avant le montage, la configuration technique de régulation et les conditions hydrauliques doivent être contrôlées par un professionnel. Respecter les indications de la notice de montage.

Longueurs maximales des circuits de chauffage :

Tube de chauffage Ø 16 mm = 80 m

Tube de chauffage Ø 14 mm = 70 m

Tube de chauffage Ø 12 mm = 60 m

Tube de chauffage Ø 10 mm = 50 m

# Schlüter®-BEKOTEC-THERM-RTBES

## Kit de vanne de limitation de la température de retour et thermostat électronique

Le kit Schlüter-BEKOTEC-THERM-RTBES avec vanne de limitation de la température de retour et thermostat électronique comprend tous les éléments dont vous aurez besoin pour réaliser une régulation efficace de la température ambiante.

L'électrovanne s'installe dans le coffret mural de raccordement, muni d'un couvercle amovible fermé. Le thermostat à écran tactile 2" règle la température ambiante ou du sol et permet de programmer les surfaces tempérées.

### Contenu du kit

- ✓ Coffret de raccordement avec robinet thermostatique et vanne de limitation de la température de retour
- ✓ Façade blanche, matière plastique, fermée
- ✓ Électrovanne 230 V (BT ESA 230 V2)
- ✓ Thermostat électronique, écran tactile 2" (DH E RT 2 / BW), pour plus de détails techniques voir PS 23



### Schlüter®-BEKOTEC-THERM-RTBES

Vanne de limitation de la température de retour avec thermostat électronique

Art.-No.	€ / Kit	P (kit)
BT RTBE S1	<b>478,78</b>	5



# Autres composants du système

Pour une pose durable de votre carrelage





## Protection à l'eau | découplage

## Schlüter®-DITRA



Schlüter-DITRA est une natte en polypropylène pourvue de nervures entrecroisées découpées en queue d'aronde (design Easyfill) et revêtue d'un non-tissé sur sa face inférieure. Elle s'utilise en découplage, en système de protection à l'eau sous carrelage (SPEC) et en couche d'égalisation de la pression de vapeur pour la pose des revêtements carrelés. Pour pose collée. Sous Avis Technique CSTB.

## Schlüter®-DITRA



Rouleau

L x B = m <sup>2</sup>	Art.-No.	€ / m <sup>2</sup>	PL (Rouleau)
5,1 x 0,995 = 5	D 5M	<b>22,61</b>	22
30,2 x 0,995 = 30	D 30M	<b>18,74</b>	6



## Schlüter®-DITRA-DRAIN 4



Schlüter-DITRA-DRAIN 4 est une natte en polyéthylène indéformable avec une structure à plots unilatérale et un non-tissé en polypropylène collé sur la face supérieure. Elle s'utilise en combinaison avec les revêtements carrelés en tant que couche de découplage et/ou drainage composite à capillaire passif durablement efficace. Pour pose collée.

## Schlüter®-DITRA-DRAIN 4

Rouleau

L (m)	Largeur = 1,00 m Art.-No.	€ / m <sup>2</sup>	PL (Rouleau)
10	DITRA-DRAIN 10M	<b>23,60</b>	12
25	DITRA-DRAIN 25M	<b>21,30</b>	6

## Protection à l'eau | découplage | chauffage



## Schlüter®-DITRA-HEAT

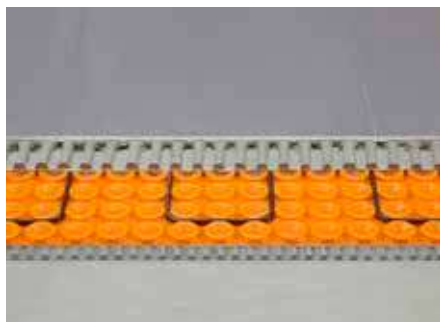

Schlüter-DITRA-HEAT est une natte en polypropylène présentant une structure à plots en queue d'aronde et revêtue d'un non-tissé sur sa face inférieure. Elle assure les fonctions de découplage, de protection à l'eau (SPEC) et d'égalisation de la pression de vapeur. Elle peut recevoir des câbles de chauffage compatibles avec le système pour réaliser un chauffage électrique au sol ou au mur, pour revêtements carrelés. Pour pose collée.

## Schlüter®-DITRA-HEAT

Rouleau

L x B = m <sup>2</sup>	Art.-No.	€ / m <sup>2</sup>	PL (Rouleau)
12,76 x 0,98 = 12,5	DH5 12M	<b>20,96</b>	6

## Schlüter®-DITRA-HEAT-MA

Plaque

L x B = m <sup>2</sup>	Art.-No.	€ / m <sup>2</sup>	PL (u.)
0,8 x 0,98 = 0,78	DH5 MA	<b>23,58</b>	100



## Thermostat



### Schlüter®-DITRA-HEAT-E-R6



Schlüter-DITRA-HEAT-E-R6 est un régulateur de température polyvalent et intelligent permettant la commande du système Schlüter-DITRA-HEAT-E. Il assure le réglage de la température des revêtements au sol et au mur. Il peut être commandé par le biais de l'écran tactile 2" (5,1 cm), ou d'un smartphone ou d'une tablette (iOS et Android) grâce à l'application Schlüter-HEAT-CONTROL via un réseau WIFI, ou par un appareil domotique à commande vocale (Alexa d'Amazon ou l'Assistant Google). Il peut s'utiliser au choix en tant que simple régulateur de température ou pour une régulation prenant en compte la température ambiante. Le régulateur est livré avec deux sondes.

#### Schlüter®-DITRA-HEAT-E-R6



Kit régulateur de température (230 V) à écran tactile, avec deux sondes, fonction WiFi et commande vocale

Art.-No.	€/ Kit	P (kit)
DH E RT 6 / BW	<b>322,31</b>	10

#### Nota :

Si la sonde est mise en œuvre directement dans la natte de découplage Schlüter-DITRA-HEAT, il est nécessaire d'installer également la sonde de réserve fournie.

Nota : Pour la pose du système Schlüter-DITRA-HEAT dans les pièces humides, se référer à la norme NF C 15-100-701.

## Câble de chauffage

### Schlüter®-DITRA-HEAT-E-HK



Schlüter-DITRA-HEAT-E-HK est un câble de chauffage électrique muni d'un raccordement à l'une de ses extrémités et destiné à être posé dans la natte de découplage Schlüter-DITRA-HEAT.

#### Nota :

Il est interdit de couper les câbles de chauffage. Lors du choix du câble de chauffage, il convient de noter que la surface chauffée en m<sup>2</sup> indiquée dans le tableau ne correspond pas à la surface totale de la pièce. Pour déterminer la surface chauffée, il faut retrancher de la surface totale de la pièce les surfaces non chauffées, par exemple les zones de bordure et les surfaces sur lesquelles des objets sont posés.

### Schlüter®-DITRA-HEAT-E-HK

Câble de chauffage

L (m)	Sol chauffé 136 W/m <sup>2</sup> *		Mur chauffé 200 W/m <sup>2</sup> **		Watt	Art.-No.	€/ u.	P (u.)
	m <sup>2</sup>	m <sup>2</sup>	m <sup>2</sup>	m <sup>2</sup>				
4	0,4	0,25	50	DH E HK 4	<b>119,88</b>	10		
6,76	0,6	0,43	85	DH E HK 6	<b>127,36</b>	10		
12,07	1,1	0,7	150	DH E HK 12	<b>196,65</b>	10		
17,66	1,6	1	225	DH E HK 17	<b>232,52</b>	10		
23,77	2,2	1,5	300	DH E HK 23	<b>259,10</b>	10		
29,87	2,7	1,8	375	DH E HK 29	<b>305,62</b>	10		
35,97	3,3	2,2	450	DH E HK 35	<b>352,10</b>	10		
41,56	3,8	2,6	525	DH E HK 41	<b>391,95</b>	10		
47,67	4,4	2,9	600	DH E HK 47	<b>449,11</b>	10		
53,77	5	3,3	675	DH E HK 53	<b>498,29</b>	10		
59,87	5,5	3,7	750	DH E HK 59	<b>531,49</b>	10		
71,57	6,6	4,4	900	DH E HK 71	<b>611,20</b>	10		
83,77	7,7	5,1	1050	DH E HK 83	<b>717,51</b>	10		
95,47	8,8	5,9	1200	DH E HK 95	<b>817,14</b>	10		
107,67	10	6,6	1350	DH E HK 107	<b>896,89</b>	10		
136,16	12,7	8,4	1700	DH E HK 136	<b>1075,07</b>	10		
164,07	15	10	2050	DH E HK 164	<b>1285,95</b>	10		
192,27	17,7	11,8	2400	DH E HK 192	<b>1504,57</b>	10		
216,27	20	13,2	2700	DH E HK 216	<b>1691,04</b>	10		
244,37	22,7	15,1	3050	DH E HK 244	<b>1896,79</b>	10		

\* Autorisé au sol et au mur \*\* Uniquement autorisé au mur

## Profilé de fractionnement

Autres profils disponibles dans notre tarif général PS 23

### Schlüter®-DILEX-KS



Schlüter-DILEX-KS est un profilé de fractionnement pour pose collée, comportant des ailettes de fixation latérales en aluminium ou en acier inoxydable reliées entre elles par un élément de mouvements interchangeable en matériau synthétique souple.

#### Schlüter®-DILEX-AKSN

Aluminium

H (mm)	L = 2,50 m Art.-No.	€ / m	KV (u.)
8	AKSN 80 ...*	20,71	40
10	AKSN 100 ...*	21,38	40
11	AKSN 110 ...*	21,73	40
12,5	AKSN 125 ...*	22,10	40
14	AKSN 140 ...*	23,10	40
16	AKSN 160 ...*	24,77	40

#### Schlüter®-DILEX-EKSN

Acier inox. V2A

H (mm)	L = 2,50 m Art.-No.	€ / m	KV (u.)
8	EKSN 80 ...*	41,91	40
10	EKSN 100 ...*	42,37	40
11	EKSN 110 ...*	42,80	40
12,5	EKSN 125 ...*	43,74	40
14	EKSN 140 ...*	44,49	40
16	EKSN 160 ...*	45,73	40
18,5	EKSN 185 ...*	46,87	40
21	EKSN 210 ...*	48,09	40
25	EKSN 250 ...*	50,39	40
30	EKSN 300 ...*	52,61	40

#### Schlüter®-DILEX-EKSN V4A

Acier inox. V4A

H (mm)	L = 2,50 m Art.-No.	€ / m	KV (u.)
8	EKSN 80 ...* / V4A	46,08	40
10	EKSN 100 ...* / V4A	46,65	40
11	EKSN 110 ...* / V4A	47,22	40
12,5	EKSN 125 ...* / V4A	48,09	40
14	EKSN 140 ...* / V4A	48,94	40
16	EKSN 160 ...* / V4A	50,28	40

Art. n° à compléter avec la couleur (p. ex. : EKSN 80 G / V4A)



\* Coloris : C - DA - FG - G - GS - HB - PG - SG



Schlüter®-LIPROTEC



Schlüter®-KERDI-LINE



# Calculateur

## Vue d'ensemble des quantités nécessaires



### Maison individuelle, 150 m<sup>2</sup>

Système BEKOTEC-THERM		EN-P			EN-PF			EN 23 F			EN 18 FTS			EN 12 FK		
Distance de pose	mm	75	150	225	75	150	225	75	150	225	50	100	150	50	100	150
Tubes nécessaires	m/m <sup>2</sup>	13,32	6,66	4,44	13,32	6,66	4,44	13,32	6,66	4,44	20	10	6,66	20	10	6,66
Coûts pour dalle à plots, tube de chauffage, bande périphérique (hors DITRA pour la pose de revêtements céramiques)	€/m <sup>2</sup>	<b>49,48</b>	<b>36,13</b>	<b>31,69</b>	<b>53,31</b>	<b>39,96</b>	<b>35,52</b>	<b>47,76</b>	<b>34,71</b>	<b>30,37</b>	<b>69,98</b>	<b>51,38</b>	<b>45,17</b>	<b>58,52</b>	<b>40,77</b>	<b>34,84</b>
Coûts supplémentaires pour collecteurs, accessoires et régulation (forfait)	€/m <sup>2</sup>	<b>28,90</b>														
Tarif (valeur approximative)	€/m <sup>2</sup>	<b>78,38</b>	<b>65,03</b>	<b>60,59</b>	<b>82,21</b>	<b>68,86</b>	<b>64,42</b>	<b>76,66</b>	<b>63,61</b>	<b>59,27</b>	<b>98,88</b>	<b>80,28</b>	<b>74,07</b>	<b>87,42</b>	<b>69,67</b>	<b>63,74</b>

### Surface d'exposition / grande surface, 500 m<sup>2</sup>

Système BEKOTEC-THERM		EN-P			EN-PF			EN 23 F		
Distance de pose	mm	150	225	300	150	225	300	150	225	300
Tubes nécessaires	m/m <sup>2</sup>	6,66	4,44	3,33	6,66	4,44	3,33	6,66	4,44	3,33
Coûts pour dalle à plots, tube de chauffage, bande périphérique (hors DITRA pour la pose de revêtements céramiques)	€/m <sup>2</sup>	<b>33,37</b>	<b>28,93</b>	<b>26,71</b>	<b>37,21</b>	<b>32,77</b>	<b>30,54</b>	<b>31,96</b>	<b>27,61</b>	<b>25,44</b>
Coûts supplémentaires pour collecteurs, accessoires et régulation (forfait)	€/m <sup>2</sup>	<b>14,99</b>								
Tarif (valeur approximative)	€/m <sup>2</sup>	<b>48,36</b>	<b>43,92</b>	<b>41,70</b>	<b>52,20</b>	<b>47,76</b>	<b>45,53</b>	<b>46,95</b>	<b>42,60</b>	<b>40,43</b>

Le coût du système de chauffage par le sol Schlüter-BEKOTEC-THERM dépend de plusieurs facteurs spécifiques à chaque projet. Ainsi, le nombre et la taille des pièces, le nombre de circuits de chauffage et les distances entre les tubes de chauffage ainsi que le type de régulation souhaité doivent être pris en compte lors du calcul. Sur la base de notre expérience, nous avons calculé le coût au mètre carré (base de prix bruts) de tous les composants BEKOTEC-THERM nécessaires – régulation comprise – pour une maison individuelle type. Nous avons également déterminé le prix moyen au mètre carré pour une superficie de 500 m<sup>2</sup>, par exemple pour un hall d'exposition. Ces prix – qui n'incluent pas la main d'œuvre – sont représentés dans le tableau ci-dessus. Ces indications servent uniquement de base de calcul indicative, car ces valeurs peuvent varier d'un projet à l'autre. Tenir compte des autres éléments de construction tels que l'isolation, la chape, Schlüter-DITRA, Schlüter-DITRA-HEAT ou Schlüter-DITRA-DRAIN 4 et le revêtement.



# Découvrez Schlüter®-BEKOTEC-THERM

## Sur notre site internet

Sur [www.bekotec-therm.fr](http://www.bekotec-therm.fr) vous trouverez tous les renseignements utiles sur les planchers chauffants innovants de Schlüter-Systems.

De la vidéo informative jusqu'aux réponses aux questions les plus fréquentes, vous y trouverez toutes les informations dont vous aurez besoin.

Pour toute question complémentaire, n'hésitez pas à nous contacter !

Nous sommes à votre écoute !

- ✓ **Toutes les infos sur BEKOTEC-THERM**
- ✓ **Conseils & assistance**
- ✓ **Vidéos**
- ✓ **Téléchargements**
- ✓ **Demande de devis personnalisés**
- ✓ **Et de nombreuses informations complémentaires**



[www.bekotec-therm.fr](http://www.bekotec-therm.fr)



# Légende

## Solutions innovantes



Nouveaux produits

## Fonctions du système



Chauffage



Rafraîchissement

## Propriétés



Commande radio



Commande par câble



Commande vocale



Trame Easycut



Design Easyfill

### Unités de conditionnement

PL = Europalette

KV = Caisse / Unité

P = Conditionnement par paquet

u. = Unité

### Dimensions

H = hauteur

L = longueur

B = largeur

T = profondeur

Par suite d'évolution technique, les photos, plans et descriptions peuvent être modifiés sans préavis.

# Conditions générales de vente



La dernière version de nos conditions générales de vente est applicable et consultable sur le site :

**[www.schlueter-systems.com/agb](http://www.schlueter-systems.com/agb)** ou par envoi postal sur simple demande.





┌ Votre revendeur : ┐



Les conditions générales de vente de la société Schlüter-Systems sont applicables.

Dès sa parution, le présent tarif illustré annule et remplace tous les tarifs précédents.

Ce tarif est imprimé sous réserve d'erreurs, de modifications et de fautes d'impression, ou de modifications allant dans le sens d'une innovation des produits ou rendues inévitables pour des raisons de livraison. Des différences de couleurs au niveau de la reproduction des produits sont possibles et sont dues à la technique d'impression utilisée.



D E S S O L U T I O N S I N N O V A N T E S

**Schlüter-Systems KG** · Schmölestraße 7 · D-58640 Iserlohn

Tel.: +49 2371 971-1261 · Fax: +49 2371 971-1112 · info@schlueter.de · www.schlueter-systems.com

**Schlüter-Systems S.à.r.l.** · 12, rue des Flandres · F-60410 Villeneuve-sur-Verberie

Tél. : 03 44 54 18 88 · Fax : 03 44 54 18 80 · profil@schluter.fr · www.bekotec-therm.fr